

CATALOGO

PORTE TAGLIAFUOCO METALLICHE



METALLIC FIRE RATED DOORS

BROCHURE

Una porta per l'Europa !

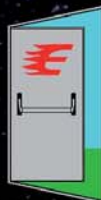

A door to Europe !

Indice

Indice.....	pag. 2
Introduzione.....	pag. 3
Ma cosa ha di speciale.....	pag. 4
Foto dettagli porta di serie.....	pag. 5
Riferimenti normativi e legislativi.....	pag. 6
Porta endoor 1 anta descrizione.....	pag. 8
Porta endoor 1 anta disegni.....	pag. 9
Porta endoor 2 ante descrizione.....	pag. 10
Porta endoor 2 ante disegni.....	pag. 11
Tipologie - Dimensioni.....	pag. 12
Ingombri, posizione zanche.....	pag. 13
Verniciatura.....	pag. 14
Specchiature.....	pag. 15
Maniglioni antipanico.....	pag. 16
Estensioni al telaio.....	pag. 18
Accessori.....	pag. 19
Accessori elettrici.....	pag. 20
Sistema controllo accesso SCA.....	pag. 21
Imballi, trasporti, prezzi e condizioni.....	pag. 22

Avvertimenti generali:

- Tutte le informazioni del presente catalogo possono variare senza preavviso. Informazioni impegnative devono avere specifica riconferma scritta della EN DOORS srl.
- L'acquirente si assume la responsabilità di essere informato su qualsiasi regolamento e legge relativi alle dimensioni di passaggio minime, al grado di resistenza e all'adeguatezza dei certificati delle porte in base al luogo di posa (estero compreso) o all'utilizzo specifico che dovrà farne. Nel dubbio ne richiede la documentazione prima dell'ordine.
- Porte adatte principalmente all'uso per interni. Acqua e sole deteriorano verniciature e vetri.

Contents

Contents.....	page 2
Foreword.....	page 3
But what is special in the new.....	Page 4
Detail pictures of serial doors.....	page 5
Normative and legislative references.....	page 7
Endoor, single leaf, description.....	page 8
Endoor, single leaf, drawings.....	page 9
Endoor, double leaf, description.....	page 10
Endoor, double leaf, drawings.....	page 11
Typologies - Dimensions.....	page 12
Encumbrances, position of clamps.....	page 13
Finishings.....	page 14
Windows and louvers.....	page 15
Emergency crossbars.....	page 16
Frame extensions.....	page 18
Accessories.....	page 19
Electric accessories.....	page 20
Access control system SCA.....	page 21
Packing, transportation, prices and terms.....	page 22

General notes:

- All the information in this brochure could change without notice. Engaging information need to be back confirmed in written form by EN-DOORS Company.
- The purchaser is responsible of being informed about any regulation or law related to the minimum dimension of door passage, the fire rating required and the adequacy of the door's certificates according to the installation place (foreign countries included) or the specific intended use.
- Doors suitable mainly for interiors. Water and sun deteriorate the finishing and the glasses.



Introduzione

EN DOORS srl. si presenta sul mercato italiano ed internazionale nel 2006 come nuova realtà per la produzione e commercializzazione di porte antincendio già conformi alla nuova normativa europea EN 1634 introdotta dal "Decreto 21 giugno 2004" pubblicato sulla Gazzetta Ufficiale anno 145°- Numero 155 del 5 luglio 2004.

EN DOORS dispone del servizio di due stabilimenti produttivi situati vicino a Bolzano: uno che già produce da diverso tempo accessori e componenti per porte e chiusure metalliche per l'edilizia ed uno di recente costruzione ed allestimento apposito per la produzione di porte.

L'esperienza produttiva maturata nel settore accessoristico e componentistico assieme ad un accurato studio e conoscenza di materiali e tecnologie comportamentali al fuoco hanno consentito la realizzazione di porte secondo i più moderni standards che saranno gli unici a valere dopo la prossima uscita di scena della normativa nazionale UNI 9723 e l'entrata in vigore della norma europea EN 1634.

EN DOORS produttore a 360 gradi inizia la costruzione della porta dalla serratura, dalle cerniere, dai vari dispositivi delle ante ad ogni altro accessorio anche in materiale PA, tutti rigorosamente certificati e marchiati CE secondo le vigenti nuove leggi, per completarla con il telaio, il pacco coibente di avanzata tecnologia, le lamiere e la finitura, a vantaggio del perfetto funzionamento e dell'affidabilità del prodotto completo, caratteristiche conformi alle intenzioni e ai principi ispiratori della marchiatura CE che in tempi più o meno brevi sarà estesa all'intera porta.

EN DOORS si avvale di stabilimenti produttivi innovativi, dotati di un sistema di produzione tecnologicamente avanzato e flessibile per produrre articoli certificati secondo il sistema di controllo qualitativo conforme alle norme UNI - EN. Le porte EN DOORS sono progettate e costruite con un contenuto tecnologico a vantaggio della praticità del prodotto, dal trasporto allo stoccaggio, alla posa. Le porte hanno un più largo appoggio anta-telaio per consentire una sicura so-



vrapposizione nell'imballo ed evitare schiacciamenti durante il trasporto. Sono prodotte dalla fabbrica nella mano di apertura ordinata sinistra o destra e comunque reversibili con semplice intervento prima della posa nella versione ad una e due ante in misura standard.

Altri vantaggi innovativi sono illustrati più avanti nel catalogo, comunque, l'affidabilità statica e strutturale provata dai rigorosi tests di sbattimento e resistenza meccanica obbligatori secondo la nuova normativa europea e le prestazioni di tenuta fino a 2 ore secondo i rigidi parametri di prova della nuova normativa sono le caratteristiche principali di questo prodotto.

Le gamma di porte modello "ENDOOR" con i principali accessori d'uso è quella attualmente disponibile. E' già programmato dalla EN DOORS srl. il prossimo incremento sia dei modelli tagliafuoco che quelli multiuso ed anche degli accessori con soluzioni tecniche piacevoli, innovative e competitive.

Foreword

EN DOORS srl. appears in the Italian and foreign market in 2006 as a new reality for the production and trade of fire rated doors already conform to the new european standard EN 1634 introduced by the "Decree June 21st 2004" published in the Official Gazzette number 155 of July 5th 2004.

EN DOORS has on service two production plants located near the city of Bolzano: one in which from the beginning accessories and components for doors and metallic shutters for the building industry are being produced and a second one of recent construction specially fitted to manufacture doors.

The productive experience matured in the sector of door components and hardware together with an accurate study and knowledge of the technology concerning behaviour-to-fire made possible the realization of quality doors according to the most modern standards which will be the only accepted ones after the approaching withdrawal of the national standard UNI 9723 and the



final coming into force of the european standard EN 1634.

EN DOORS, a 360 degrees producer, starts the construction of the door from the lock, the hinges, the various leaves devices and accessories even of PA material, all rigorously certified and CE marked wherever prescribed by the new regulations, completing it with the frame, the advanced technology core, the metal sheets and the finishing for the perfect working and reliability of the whole product. These features are conform to the intentions and principles which inspired the CE marking procedure and which will be extended to the whole door in the near future.

EN DOORS has innovative production factories, provided with technological advanced and flexible processing systems for the production of articles certified with the quality system control procedure as per standards UNI - EN. The doors manufactured by EN DOORS are planned and constructed to benefit the practicality as well, for the transportation, the storage, the installation. Doors have a larger leaf-frame contact surface in order to have a safe overlap in the packing to avoid squashings during transportation. They are made in factory to the ordered opening direction left or right, however reversible with a simple intervention before the installation in the version standard dimension single leaf and double leaf.

Other innovative advantages are shown further in this brochure, nevertheless the static and structural reliability prooved by the compulsory slamming and mechanical resistance tests together with the fire rating performance up to two hours according to the strict parameters of the new european standard are the main features of this product.

The door's range of model "ENDOOR" with the most usual accessories is the one available at the time being.

It is already planned by EN DOORS srl. the next enlargment of the fire rated models, the multipurpose models and all the accessories with pleasant, technical innovative and competitive solutions.

Ma... cosa ha di speciale la nuova porta tagliafuoco endoor?

Oltre alla solita e ovvia reversibilità, registrabilità, semplicità e rapidità di installazione... **I quattro assi + il jolly!**

La certificazione!

Eseguita secondo la recentissima nuova norma europea EN 1634 di resistenza al fuoco! E cosa vuol dire? Che ha un deciso plus rispetto a quelle certificate e prodotte ancora con la normativa nazionale UNI 9723. Infatti l'acquirente non rischia di doverle cambiare nel prossimo futuro come sta succedendo ai maniglioni antipanico che per effetto del "decreto 3 novembre 2004" pubblicato sulla G.U. N° 271 del 18/11/2004 devono ora essere marchiati CE o cambiati entro il 18/2/2011.

La solidità!

E' stata verificata e testata alla norma europea di prodotto EN 1191 prova iniziale e obbligatoria per poter accedere alla certificazione di resistenza al fuoco EN 1634! E cosa vuol dire? Che se ha tenuto alle numerose e severissime prove di condizionamento meccanico e di sbattimento prescritte dalla norma europea, vetri inclusi, è una porta pensata e costruita veramente bene che potrà rendere servizio in passaggi molto trafficati per diversi anni. Secondo plus rispetto le altre.

L'accessoristica garantita!

Ha già tutti gli accessori certificati e marchiati CE come dalle più recenti prescrizioni di legge. E cosa vuol dire? Che cerniere, serrature, regolatori di chiusura così come gli optional maniglioni antipanico, chiudiporta ecc. sono già a norma e garantiscono affidabilità. Terzo plus!

Il prezzo!

Non costa di più delle altre sul mercato di vecchia certificazione. E cosa vuol dire? Che a parità di prezzo... Quarto!

La verniciatura!

E' del nuovo ed ecologico sistema ad acqua. E cosa vuol dire? Che è il più moderno, lo stesso per esempio da tutti ora usato per verniciare automobili, non servono altre spiegazioni! Jolly!

E allora cosa aspettiamo?

But... what is special in the new fire rated endoor?

Beside the usual and obvious reversibility, adjustment possibility, simplicity and rapidity of installation... **The four aces + the joker!**

The certificate!

Made according to the new european standard EN 1634 for fire resistance! And what does it mean? That it has a considerable plus if compared to those still certified and produced according to the national standard UNI 9723. In fact the purchaser doesn't risk the need to change the door in the next future as it is happening to the emergency crossbars which due to the "November 3rd 2004 decree" published on the G.U. N° 271 of 18/11/2004" need now to be CE marked or changed within the 18/2/2011.

The solidity!

It has been verified and tested to european product standard EN 1191 initial and compulsory to proceed to the fire resistance certification EN 1634! And what does it mean? That if the door stood the several and strict mechanic and slamming tests prescribed by this european standard, glasses included, it is a door thought and built really well that can render a service in a very busy walk way for many years. Second plus compared to the others.

The guaranteed hardware!

It already has all the accessories certificated and marked CE as required by the most recent laws. And what does it mean? That hinges, locks, closing regulators and optional like crossbars, door closers etc. are already according to the norms and assure reliability. Third plus!

The price!

It doesn't cost more than the others on market with old certification. And what does it mean? That at the same price... Forth!

The finishing!

Of new and ecologic water type. And what does it mean? That it's the most modern, the same for example used by all manufacturers to varnish cars, no need of further explanations! Joker!

So what are we waiting for?



Foto dettagli porta di serie



Telaio reversibile
Reversible frame



Cerniera portante CC 011
Bearing hinge CC 011

CE 0407 - LOCHER
UNI EN 1935 : 2004



Cerniera a molla
Hinge with spring



Rostro
Bolt



Zanca
Clamp



Guarnizione autoespandente
Self expanding gasket



Riscontro
Strike box

Detail pictures of serial doors



Serratura standard 015
Standard lock 015

CE 0407 - LOCHER
UNI EN 12209 : 2003



Maniglia
Handle



Chiave patent con inserto
Patent key with insert



Dispositivo superiore
Upper device



Serratura anta secondaria 019-L
Lock of secondary leaf 019-L

CE 0407 - LOCHER
UNI EN 12209 : 2003



Regolatore di chiusura RC 01
Closing regulator RC 01

CE 0407 - LOCHER
UNI EN 1158 : 2003



Boccola a pavimento
Floor socket

Riferimenti normativi e legislativi – Principali dati

Essendo le porte metalliche e gli accessori del presente catalogo certificati secondo le nuove norme europee armonizzate introdotte in Italia con appositi Decreti, ricapitoliamo brevemente i principali aspetti normativi e legislativi.

La nuova norma per la porta: EN 1634-1

- Le regole valgono per tutti i paesi dell'Unione Europea e dei paesi contraenti l'accordo SEE (Islanda, Norvegia, Lichtenstein).
- La norma è utilizzata unitamente alla EN 1363-1, prove di resistenza al fuoco, prescrizioni generali. Pure l'apparecchiatura utilizzata per la prova deve essere come in essa specificata.
- Le porte sottoposte al fuoco dovranno soddisfare criteri di integrità e cioè l'assenza di fratture o aperture di determinate dimensioni, di isolamento qui di seguito specificato e di irraggiamento che nel caso di isolamento I2 si ritiene soddisfatto per lo stesso periodo di tenuta dell'isolamento.
- I giochi tra ante e telaio devono essere registrati fra il valore medio e il valore massimo.
- Prima della prova al fuoco le porte devono sottostare alle prove di invecchiamento meccanico prescritte nella norma di prodotto EN 1191 per esempio ripetuti sbattimenti e durabilità.
- Nel caso di prova EI2 (adottata in Italia) le termocoppie di prova poste sull'anta non devono superare l'incremento di temperatura massimo di 180°C, medio di 140°C e quelle poste sul telaio di 360°C.
- Campo di applicazione diretta dei risultati di prova per la categoria "B" e cioè per porte della classe 60 minuti che abbiano resistito almeno 68 minuti e della classe 120 minuti che abbiano resistito almeno 132 minuti: aumenti fino 15% in altezza ed in larghezza o fino 20% di area, riduzioni fino 25% in altezza e 50% in larghezza. Modifiche nella ferramenta sono consentite purché provate in altra porta di configurazione simile.
- Ancoraggi e rinforzi possono solo essere aumentati ma non diminuiti. Finiture ornamentali applicate fino a 1,5 mm spessore.
- Porte con ante coibentate e telai in metallo non ammettono il trasferimento dei risultati di prova a supporto di diversa natura.

Il decreto introduttivo della nuova norma: decreto "21 giugno 2004"

- Prescrive le norme tecniche e procedurali per la classificazione di resistenza al fuoco ed omologazione di porte ed altri elementi di chiusura.
- Ribadisce le classificazioni contenute nella norma EN 1634 e relative norme collegate.
- Definisce il significato di termini ed il contenuto di documenti frai quali, l'omologazione (compresa la validità ed il rinnovo), il certificato di prova, il

rapporto di prova, la dichiarazione di conformità, il marchio di conformità ed il libretto di installazione, uso e manutenzione.

- Definisce gli obblighi del produttore, consistente nel rilascio della dichiarazione di conformità e della copia di omologazione per ogni porta, nella fornitura del libretto d'uso e manutenzione e nell'applicazione su ogni porta del marchio di conformità.
- Autorizza la vendita di porte certificate ed omologate secondo la precedente normativa nazionale UNI 9723 fino all'entrata in vigore dell'obbligo della marcatura CE in ambito della direttiva CPD.
- Definisce le "variazioni consentite aggiuntive" che sono le condizioni di trasferibilità dei risultati di prova da porta a due ante a porta a una anta sola, da porta senza battuta a pavimento a porta con battuta, da porta a due ante uguali di cui una cieca e l'altra munita di specchiatura a porta con entrambe le ante cieche o entrambe con specchiatura. Consente pure la riduzione o l'eliminazione di specchiature fino a 0,25 mq. e la riduzione fino a 0,25 di specchiature di dimensione superiore. Vieta specchiature più grandi di quelle provate, la riduzione della distanza dal bordo, la rotazione o la variazione della sua figura geometrica.

Le nuove norme per gli accessori: EN 1935 cardini - EN 12209 serrature - EN 1158 regolatori chiusura - EN 1125 maniglioni antipanico - EN 179 maniglie antipanico - EN 1154 chiudiporta - EN 1155 elettromagneti. Diversi decreti introduttivi.

- Per l'applicazione su chiusure resistenti al fuoco incernierate di lato con peso fino 160 kg. e ante singole fino a 1600 mm. di larghezza gli accessori devono essere stati provati e classificati.
- Le classificazioni minime sono riferite alla categoria d'uso, alla durabilità, alla massa della porta e forza di chiusura, alla adeguatezza per l'uso su porte tagliafuoco, alla sicurezza e resistenza alla corrosione.

Per una più approfondita conoscenza EN DOORS srl fornisce ai clienti che ne facessero richiesta copie integrali dei documenti sopracitati.

L'acquirente deve essere a conoscenza che ai sensi del Dec. leg. del 19.09.2004 n. 626, del Dec. leg. del 19.03.1996 n. 242 tutte le porte utilizzate per vie o uscite di emergenza devono avere un'altezza minima di passaggio di 2000 mm.



Prova al fuoco.
Fire test.

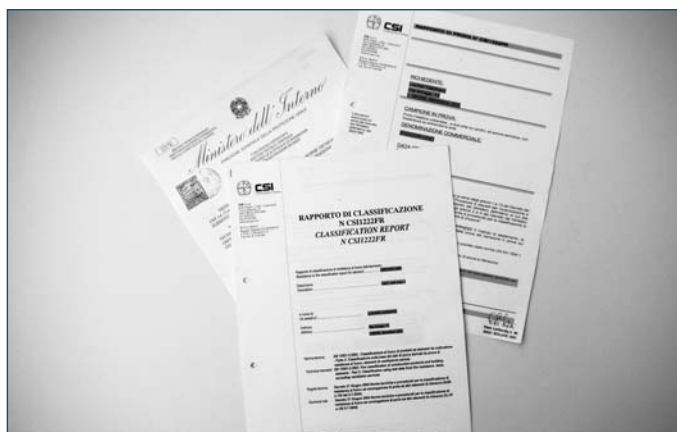

Esempio di certificato rilasciato da Istituto di prova.
Example of certificate issued by testing Institute.

Normative and legislative references – Main data

The metallic doors and the accessories of this brochure are certified according to the new armonised European standards introduced in Italy with special Decrees. We briefly indicate their principal normative and legislative aspects.

The new standard for the door EN 1634-1

- The regulations are valid for all the countries of the European Union and those contracting the SEE agreement (Iceland, Norway, Lichtenstein).
- The standard is used together with the EN 1363-1, fire resistance tests, general prescriptions. Also the utilized test equipment has to be as therein specified.
- The doors tested to fire should satisfy integrity criteria like absence of fracture or gaps of specific dimensions, criteria of insulation, hereafter specified, and irradiation which in case of insulation I2 is considered satisfied for the same time like the insulation capacity.
- The clearances between leaf and frame have to be adjusted between the medium and the maximum value.
- Before tests to fire the doors have to be put through and stand the mechanical aging tests prescribed by the product standard EN 1191 like for example repeated slamming and durability.
- In case of the EI2 test (adopted in Italy) the test-termocouples placed on the leaf must not exceed the maximum temperature increase of 180 °C, the average of 140 °C and those placed on the frame 360 °C.
- Direct appliance field of the test results for the "B" category and therefore for 60 minutes doors that resisted at least 68 minutes and for 120 minutes doors that resisted at least 132 minutes: increases up to 15% of height and width or 20% of area, reductions up to 25% of height and 50% of width. Modifications to the accessories are allowed provided they have been tested on another door with similar configuration.
- Anchorages and reinforcements can only be increased, not decreased. Ornamental finishings applied to a maximum of 1,5 millimetres of thickness.
- Doors with insulated leaves and metallic frames don't admit test results transfer to partition of different nature.

The introductive decree of the new standard: decree "June 21st 2004"

- Prescribes the technical and procedural rules for the classification of the fire resistance and omologation of doorsets and general shutters.
- Confirms the classifications contained in the standard EN 1634 and linked standards.
- Defines the meaning of words and the content of documents like the

omologation (including the validity and the renewal), the test certificate, the test report, the conformity declaration, the conformity mark and the booklet for installation use and maintenance.

- Defines the producer's obligation consisting in the release of the conformity declaration, the omologation copy for each door, the installation use and maintenance booklet and the affixing of the conformity mark on every door.
- Allows the sale of doors certified and omologated with the national standard UNI 9723 until the coming into force of the compulsory CE marking within the CPD (Construction Products Directive) prescriptions.
- Defines the "additional allowed variations" which are the conditions of the test result transferabilities from the double leaf to the single leaf door, from the door without floor-side frame to the door with floor-side frame, from the door tested with two equal leaves respectively one without glass and the other with glass, to a door having glasses in both or none of the leaves. Allows also the reduction or the complete elimination of a glass tested up to 0,25 sq.m. and the reduction to a minimum of 0,25 sq.m. for glasses tested bigger. Forbids bigger glasses than those tested, the distance reduction from the edge, the rotation or the geometric figure variation.

The new standards for the hardware: EN 1935 hinges - EN 12209 locks - EN 1158 closing regulators - EN 1125 emergency crossbars - EN 179 emergency handles - EN 1154 doorclosers - EN 1155 electromagnets. Several introductive decrees.

- For the installation on side hinged fire resistant doors with weight up to 160 kg. and single leaves up to 1600 millimetres of width, the hardware must have been tested and classified.
- The minimum classifications are referred to the category of use, the durability, the door mass and closing force, the suitability for use on fire doors, the safety and the corrosion resistance.

For a better knowledge EN-DOORS srl. supplies upon request complete copies of the mentioned documents.

The client must be aware that according to the Decrees No. 626 dated 19.09.1994 and No. 242 dated 19.03.1996 all doors used for emergency ways or exits must have a minimum height of 2000 mm of net passage.



Esempio di marchio di conformità. Targhetta obbligatoria.
Example of conformity mark. Compulsory plate.

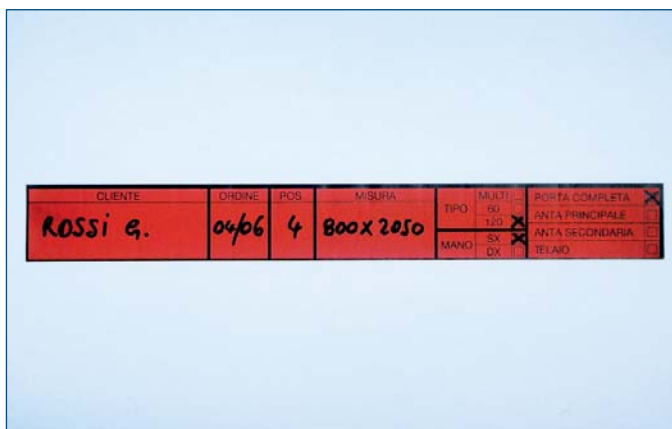

Esempio di adesivo con dati porta e dati identificativi commerciali.
Example of sticker with door data and commercial information.

Endoor - Una anta

Versione tagliafuoco

El2 60 -El2 120

Porta completa, assemblata e pronta per l'installazione fornita di mano sinistra SX a meno che non ordinata di mano destra DX e comunque reversibile nella versione dimensioni standard senza vetri, composta da:

- Anta in doppia lamiera d'acciaio zincata dello spessore di 0,8 mm cadauna con interposta coibentazione ad alta densità in strati alternati di lana di roccia rigida e particolare materiale di resistenza ed isolamento al fuoco, spessore totale anta 60 mm. Aletta di battuta sui 4 lati.
- Telaio angolare in profilato di lamiera d'acciaio zincata dello spessore di 1,5 mm su tre lati provvisto di zanche ripiegabili a murare. Traverso superiore smontabile per reversibilità e distanziale inferiore provvisorio da rimuovere dopo posa in opera.
- Serratura reversibile con foro per cilindro.
- Rostrì di tenuta in acciaio sull'anta e riscontri rostrì in poliammide inseriti nel telaio sul lato cerniere della porta.
- Maniglia antinfortunistica colore nero con anima in acciaio completa di placche, rosette, chiave di cantiere modello Patent con inserto in plastica per foro cilindro forniti smontati in scatola contenente anche quadro 9 x 9, viti a canocchiale, distanziatori, nottolini e chiave esagonale per registrazione porta. Centro maniglia a 1128 mm dalla quota pavimento finito in porte di altezza standard 2150 e alla medesima altezza in porte su misura, sia più alte che più basse. Centro maniglia a 1078 mm dalla quota pavimento finito in porte di altezza standard 2050.
- 2 cerniere di cui una a molla registrabile per l'autochiusura ed una portante registrabile in altezza.
- Rinforzi interni nell'anta di irrigidimento strutturale per l'eventuale successivo fissaggio di maniglioni antipanico e chiudiporta aereo.
- Guarnizione termoespandente nera larghezza mm 28 inserita nell'apposito canale del telaio.
- Targhetta metallica costituente il marchio di conformità fissata in battuta dell'anta.
- Finitura della porta con verniciatura del tipo ad acqua semilucida goffrata tonalità standard grigio RAL 7004.
- Esecuzione in dimensioni standard e speciali fino ai massimi e minimi specificati nel listino prezzi.
- Peso approssimativo della porta El2 60 kg 35 /mq. di foro muro e della porta El2 120 kg. 45 /mq di foro muro.
- Porta fornita pallettizzata con adesivo dati applicato sul lato esterno del telaio e libretto di installazione uso e manutenzione posto sotto il nylon d'imballo. Fornita anche una copia della omologazione e la dichiarazione di conformità.
- Accessori opzionali quali guarnizione di battuta, cilindro, maniglioni, chiudiporta, oblò vetrati ed altro su richiesta.

Versione multiuso

Porta identica alla sopradescritta ma fornita senza guarnizione termoespandente, coibentazione in lana di roccia rigida, targhetta metallica tipo multiuso, senza dichiarazione di conformità e copia omologazione, peso approssimativo kg 30/mq. di foro muro.

Endoor - Single leaf

Fire rated version

El2 60 -El2 120

Complete door, assembled and ready for the installation supplied of pull left hand SX unless ordered pull right DX, of reversible hand in the version standard dimensions without glasses, composed of:

- Door leaf made of double galvanized steel-sheet thickness 0.8 mm each with projection to overlap the frame on 4 sides, high density core of mineral wool layers alternated to special fire resisting compound, total thickness of leaf 60 mm.
- Angular frame on 3 sides made of galvanized steel-sheet profile 1.5 mm thick, with clamps to bend and fix by mortar. Upper part of frame removable for reversibility of doorset and lower jambs-distancer to eliminate after the installation.
- Reversible lock with cylinder hole.
- Safety bolts in leaf edge on opposite side of lock and strike boxes of poliammide inserted in the frame.
- Black safety handle with steel core and plates, rosettes, Patent model site-key with plastic insert for cylinder hole, all supplied unassembled in box containing also square pole 9 x 9, telescopic screws, spacers, pins and alien key for the door adjustment. Center of handle at 1128 mm from the finished-floor level in doors of standard height 2150 and at the same height for customized size doors either taller or shorter. Center of handle at 1078 mm from the finished-floor level in doors of standard height 2050.
- 2 hinges, one of spring type for the self-closing with adjustable tension pin and one weight bearing adjustable in height.
- Strengthening plates inside the door-leaf for subsequent fastening of door closers or emergency handles.
- Thermoexpanding black gasket width 28 mm inserted in appropriate cavity of frame.
- Metallic label as conformity mark affixed on one edge of door-leaf.
- Finishing of the door with water type semi brilliant embossed varnish standard tone RAL 7004.
- Manufactured to standard and customized sizes to a maximum and minimum as specified in the price list.
- Approx. door's weight El2 60 35 kg/sq.m. of wall opening and El2 120 45 kg/sq.m.
- Door supplied on wooden pallets with data sticker on external side of frame and installation, use and maintenance booklet under the nylon wrap. Supplied also a copy of the omologation and the conformity declaration.
- Optional accessories, like rubber gasket, cylinder, emergency crossbar, door closer, glazed windows and others supplied to request.

Multipurpose version

Door identical to the above described but supplied without thermoexpanding gasket, core of rigid mineral wool, metallic label multipurpose type, without conformity declaration and copy of omologation, approx. weight 30 kg/sq.m. of wall opening.

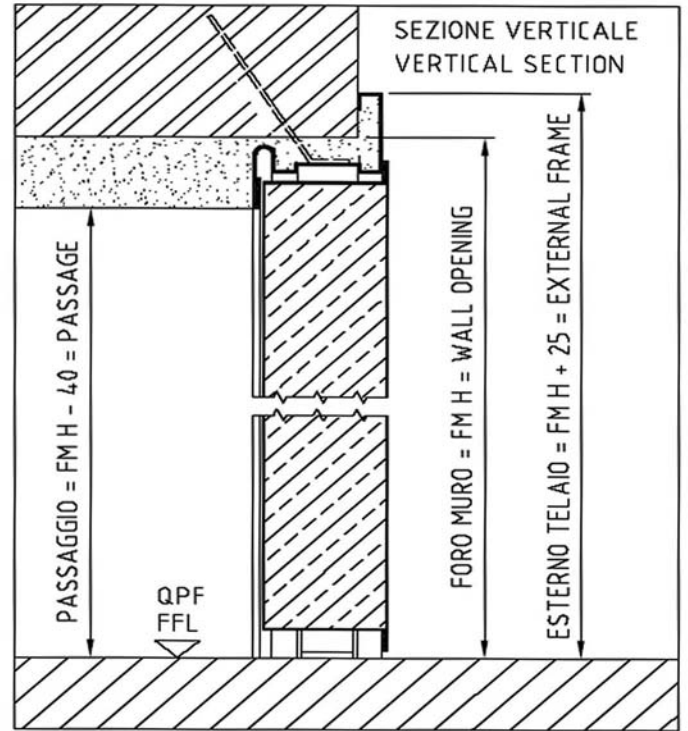
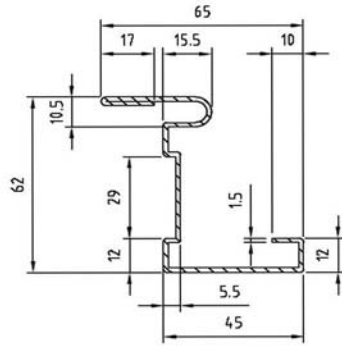

SINISTRA
SX
LEFT



DESTRA
DX
RIGHT

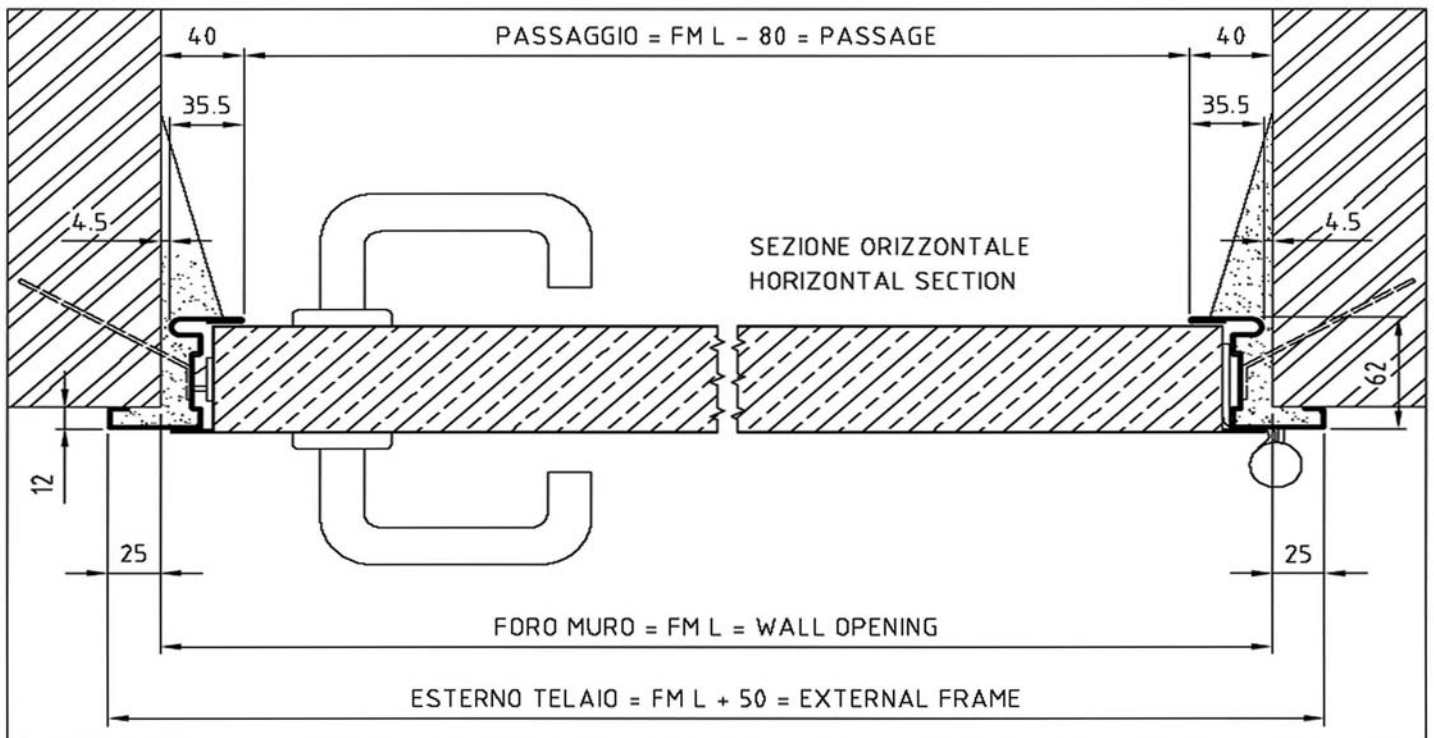

Misure standard

Standard dimensions

Foro muro = MISURA ORDINE Wall opening = ORDER DIMENSION		Passaggio Passage		Esterno telaio External frame	
L	H	L	H	L	H
800	2050	720	2010	850	2075
900	2050	820	2010	950	2075
1000	2050	920	2010	1050	2075
800	2150	720	2110	850	2175
900	2150	820	2110	950	2175
1000	2150	920	2110	1050	2175

Endoor - Due ante

Versione tagliafuoco

El2 60 -El2 120

Porta completa fornita con ante disassemblate, telaio in 3 pezzi, di mano sinistra SX a meno che non ordinata di mano destra DX e comunque reversibile nella versione dimensioni standard senza vetri, composta da:

- Ante in doppia lamiera d'acciaio zincata dello spessore di 0,8 mm cadauna con interposta coibentazione ad alta densità in strati alternati di lana di roccia rigida e particolare materiale di resistenza ed isolamento al fuoco, spessore totale 60 mm. Aletta di battuta sui 4 lati dell'anta principale e su 3 lati dell'anta secondaria. Montante centrale di controbattuta facente corpo unico con l'anta secondaria isolato e contenente le aste per la chiusura in alto e in basso. Dispositivo blocca asta registrabile e invertibile con piastra di riscontro boccola per reversibilità porta. Nel telaio riscontro asta a rullo per riduzione attriti e usura.
- Telaio angolare in profilato di lamiera d'acciaio zincata dello spessore di 1,5 mm su tre lati provvisto di zanche ripiegabili a murare. Trasverso superiore smontabile per reversibilità e distanziale inferiore provvisorio da rimuovere dopo posa in opera.
- Serrature reversibili con foro per cilindro sull'anta principale e con leva per ritrazione aste sull'anta secondaria.
- Rostri di tenuta in acciaio sulle ante e riscontri rostri in poliammide inseriti nel telaio sui lati cerniere della porta.
- Maniglia antinfortunistica colore nero con anima in acciaio sull'anta principale, completa di placche, rosette, chiave di cantiere modello Patent con inserto in plastica per foro cilindro forniti smontati in scatola contenente anche quadro 9 x 9, viti a cannocchiale, distanziatori, nottolini e chiave esagonale per registrazione porta e boccola a pavimento con viti e tasselli di fissaggio. Centro maniglia a 1128 mm dalla quota pavimento finito in porte di altezza standard 2150 e alla medesima altezza in porte su misura, sia più alte che più basse. Centro maniglia a 1078 mm dalla quota pavimento finito in porte di altezza standard 2050. NB: La boccola a pavimento è da ordinare a parte se la porta è ordinata con una maniglia diversa da quella standard.
- 4 cerniere di cui una per anta a molla registrabile per l'autochiusura ed una per anta portante registrabile in altezza.
- Regolatore di chiusura per assicurare la corretta sequenza di chiusura delle ante.
- Rinforzi interni nelle ante di irrigidimento strutturale per l'eventuale successivo fissaggio di maniglioni antipanico e chiudiporta aerei.
- Guarnizione termoespandente nera larghezza mm 28 inserita nell'apposito canale del telaio e da mm 44 inserita nel profilo di controbattuta.
- Marchio di conformità, targhetta metallica fissata in battuta dell'anta principale.
- Finitura della porta con verniciatura del tipo ad acqua semilucida goffrata tonalità standard RAL 7004.
- Esecuzione in dimensioni standard e speciali fino ai massimi e minimi specificati nel listino prezzi.
- Peso approssimativo della porta El2 60 kg 35 /mq. di foro muro e della porta El2 120 kg. 45 /mq di foro muro.
- Porta fornita pallettizzata con adesivo dati applicato sul lato esterno del telaio ed in battuta delle ante, libretto di installazione uso e manutenzione posto sotto il nylon d'imballo. Fornita anche una copia della omologazione e la dichiarazione di conformità.
- Accessori opzionali quali guarnizione di battuta, cilindro, maniglioni, chiudiporta, oblò vetrati ed altro su richiesta.

Versione multiuso

Porta identica alla sopradescritta ma fornita senza guarnizione termoespandente e regolatore di chiusura, coibentazione in lana di roccia rigida, targhetta metallica tipo multiuso, senza dichiarazione di conformità e copia omologazione, peso approssimativo kg 30/mq di foro muro.

Endoor - Double leaf

Fire rated version

El2 60 -El2 120

Complete door supplied with unassembled leaves, frame in 3 pieces, of pull left hand SX unless ordered pull right DX, of reversible hand in the version standard dimensions without glasses, composed of:

- Door leaves made of double galvanized steel-sheet thickness 0,8 mm each with projection to overlap the frame on 4 sides of main leaf and on 3 sides of secondary leaf, high density core of mineral wool layers alternated to special fire resisting compound, total thickness of leaves 60 mm. Central counter profile embodied in secondary leaf, insulated and containing the rods for the upper and lower closing. Rod-blocking device adjustable and exchangeable with floor socket counter plate for door reversibility. In frame rod strike box with roll to reduce friction, wear and tear.
- Angular frame on 3 sides made of galvanized steel-sheet profile 1.5 mm thick, with clamps to bend and fix by mortar. Upper part of frame removable for reversibility of doorset and lower jambs-distancer to eliminate after the installation.
- Reversible locks, with cylinder hole in main leaf and with lever to draw back the rods on secondary leaf.
- Safety bolts in leaves edges on opposite side of locks and strike boxes of poliammide inserted in the frame.
- Black safety handle with steel core and plates on main leaf, rosettes, Patent model site-key with plastic insert for cylinder hole, all supplied unassembled in box containing also square pole 9x9, telescopic screws, spacers, pins and alien key for the door adjustment and floor socket with screws and dowels. Center of handle at 1128 mm from the finished-floor level in doors of standard height 2150 and at the same height for customized size doors either taller or shorter. Center of handle at 1078 mm from the finished-floor level in doors of standard height 2050. NB: The floor socket is to order separately if the door is ordered with a handle different than the standard one.
- 4 hinges, one per leaf of spring type for the self-closing with adjustable tension pin and one per leaf weight bearing adjustable in height.
- Closing regulator to assure the correct closing sequence of leaves.
- Strengthening plates inside the door-leaves for subsequent fastening of door closers or emergency handles.
- Thermoexpanding black gasket width 28 mm inserted in appropriate cavity of frame and of 44 mm inserted in the central counter profile.
- Conformity mark, metallic label affixed on one edge of the main door-leaf.
- Finishing of the door with water type semi brilliant embossed varnish standard tone RAL 7004.
- Manufactured to standard and customized sizes to a maximum and minimum as specified in the price list.
- Approx. door's weight El2 60 35 kg/sq.m. of wall opening and El2 120 45 kg/sq.m.
- Door supplied on wooden pallets with data sticker on external side of frame and in the edge of the leaves, with installation, use and maintenance booklet under the nylon wrap. Supplied also a copy of the omologation and the conformity declaration.
- Optional accessories, like rubber gasket, cylinder, emergency crossbar, door closer, glazed windows and others supplied to request.

Multipurpose version

Door identical to the above described but supplied without thermoexpanding gasket and closing regulator, core of rigid mineral wool, metallic label multipurpose type, without conformity declaration and copy of omologation, approx. weight 30 kg/sq.m. of wall opening.

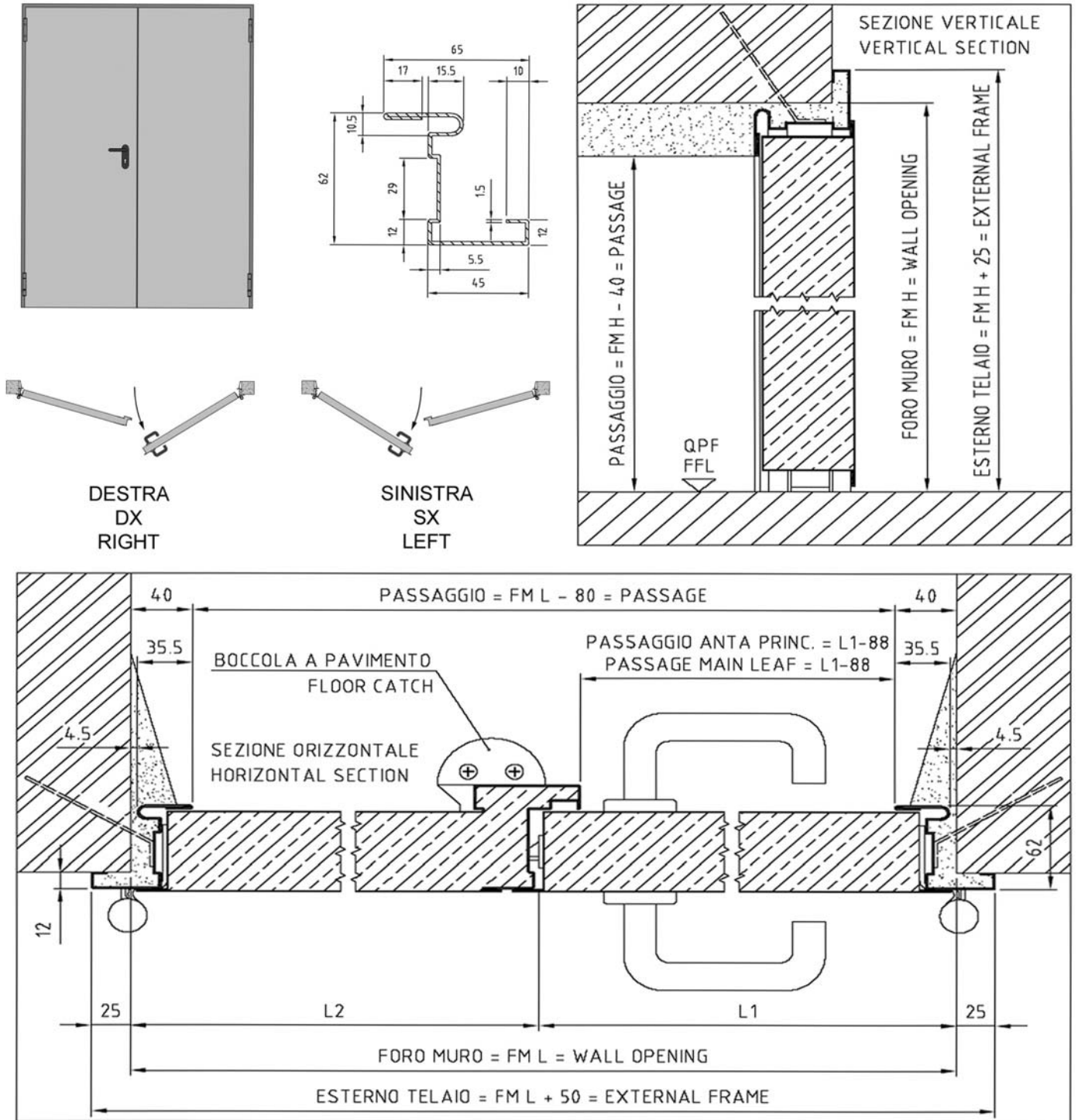

Misure standard 2 ante

Standard dimensions 2 leaves

Foro muro = MISURA ORDINE Wall opening = ORDER DIMENSION		Passaggio Passage		Esterno telaio External frame		Foro muro = MISURA ORDINE Wall opening = ORDER DIMENSION		Passaggio Passage		Esterno telaio External frame	
L	H	L	H	L	H	L	H	L	H	L	H
1150 (800+350)	2050	1070	2010	1200	2075	1150 (800+350)	2150	1070	2110	1200	2175
1200 (800+400)	2050	1120	2010	1250	2075	1200 (800+400)	2150	1120	2110	1250	2175
1250 (900+350)	2050	1170	2010	1300	2075	1250 (900+350)	2150	1170	2110	1300	2175
1300 (800+500)	2050	1220	2010	1350	2075	1300 (800+500)	2150	1220	2110	1350	2175
1300 (900+400)	2050	1220	2010	1350	2075	1300 (900+400)	2150	1220	2110	1350	2175
1350 (1000+350)	2050	1270	2010	1400	2075	1350 (1000+350)	2150	1270	2110	1400	2175
1400 (900+500)	2050	1320	2010	1450	2075	1400 (900+500)	2150	1320	2110	1450	2175
1400 (1000+400)	2050	1320	2010	1450	2075	1400 (1000+400)	2150	1320	2110	1450	2175
1500 (1000+500)	2050	1420	2010	1550	2075	1500 (1000+500)	2150	1420	2110	1550	2175
1600 (800+800)	2050	1520	2010	1650	2075	1600 (800+800)	2150	1520	2110	1650	2175
1700 (900+800)	2050	1620	2010	1750	2075	1700 (900+800)	2150	1620	2110	1750	2175
1800 (900+900)	2050	1720	2010	1850	2075	1800 (900+900)	2150	1720	2110	1850	2175
1800 (1000+800)	2050	1720	2010	1850	2075	1800 (1000+800)	2150	1720	2110	1850	2175
1900 (1000+900)	2050	1820	2010	1950	2075	1900 (1000+900)	2150	1820	2110	1950	2175
2000 (1000+1000)	2050	1920	2010	2050	2075	2000 (1000+1000)	2150	1920	2110	2050	2175

Tipologie - Dimensioni

Nelle raffigurazioni grafiche in questa pagina sono ricapitolate schematicamente alcune versioni di porte certificate ed omologate ed alcune in corso di omologazione della porta modello "ENDOOR".

Nelle versioni tagliafuoco le porte sono disponibili Elz 60 ed Elz 120 una anta e due ante cieche, una anta e due ante con vetro rettangolare di varie misure, una anta e due ante con vetro tondo diametro 300 e 400, applicazione a murare. Più dettagliate indicazioni su dimensioni massime e minime coperte da omologazione sia delle porte che dei vetri sono inserite nel listino prezzi che nel corso del 2006 sarà più volte aggiornato ed ampliato per dar spazio a maggiori dimensioni di porte e vetri, ad applicazioni su pareti di natura diversa, a modelli aggiuntivi e accessori addizionali, man mano che nuove versioni, ora in corso di certificazione o progettuale, vengono pronte. In mancanza di listino o per informazioni aggiornate si prega richiedere a mezzo fax o e-mail la più recente gamma certificativa o preventivi specifici indicando nome richiedente, tipi, misure e accessori delle porte desiderate.

Limiti dimensionali alla stampa del catalogo:

Altezze porte fino 250 cm.

Larghezza porte 1 anta fino 125 cm.

Larghezza porte 1 anta fino 135 cm. (in corso)

Larghezza porte 2 ante fino 250 cm.

Vetro piccolo (VP) 30 x 40 H cm.

Vetro medio (VM) 62 x 40 H cm.

Vetro tondo (T3) diametro 30 cm

Vetro tondo (T4) diametro 40 cm.

Vetro grande (VG) 62 x 140 H cm. (In corso)

Applicazione cartongesso (In corso)

Typologies - Dimensions

With the sketches of this page are summarised in a clear-cut way some "ENDOOR" versions certified and omologated and some on the way to be omologated.

In the fire rated versions the doors are available Elz 60 and Elz 120 single and double leaf without glass, single and double leaf with rectangular glass of various dimensions, single and double leaf with round glass diameter 30 and 40 cm. installation with clamps to fix by mortar. More detailed indication about maximum and minimum omologated dimensions both of doors and windows are inserted in the price list which during the year 2006 will be enlarged and updated more than once as more and more versions now in certification or planning stage get ready, like i.e. bigger dimensions of doors and windows, installations on partitions of different nature, further models and additional accessories. In absence of price list or for updated information interested people are requested to ask by fax or e-mail the most recent certification range or specific offers stating name of requesting company, types, dimensions and accessories of the desired doors.

Dimensional limits at brochure printing time:

Height of doors up to 250 cm.

Width of doors single leaf up to 125 cm.

Width of doors single leaf up to 135 cm. (processing)

Width of doors double leaf up to 250 cm.

Window little (VP) 30 x 40 H cm.

Window medium (VM) 62 x 40 H cm.

Window round (T3) diameter 30 cm

Window round (T4) diameter 40 cm.

Window big (VG) 62 x 140 H cm. (processing)

Installation on plasterboard partition (processing)

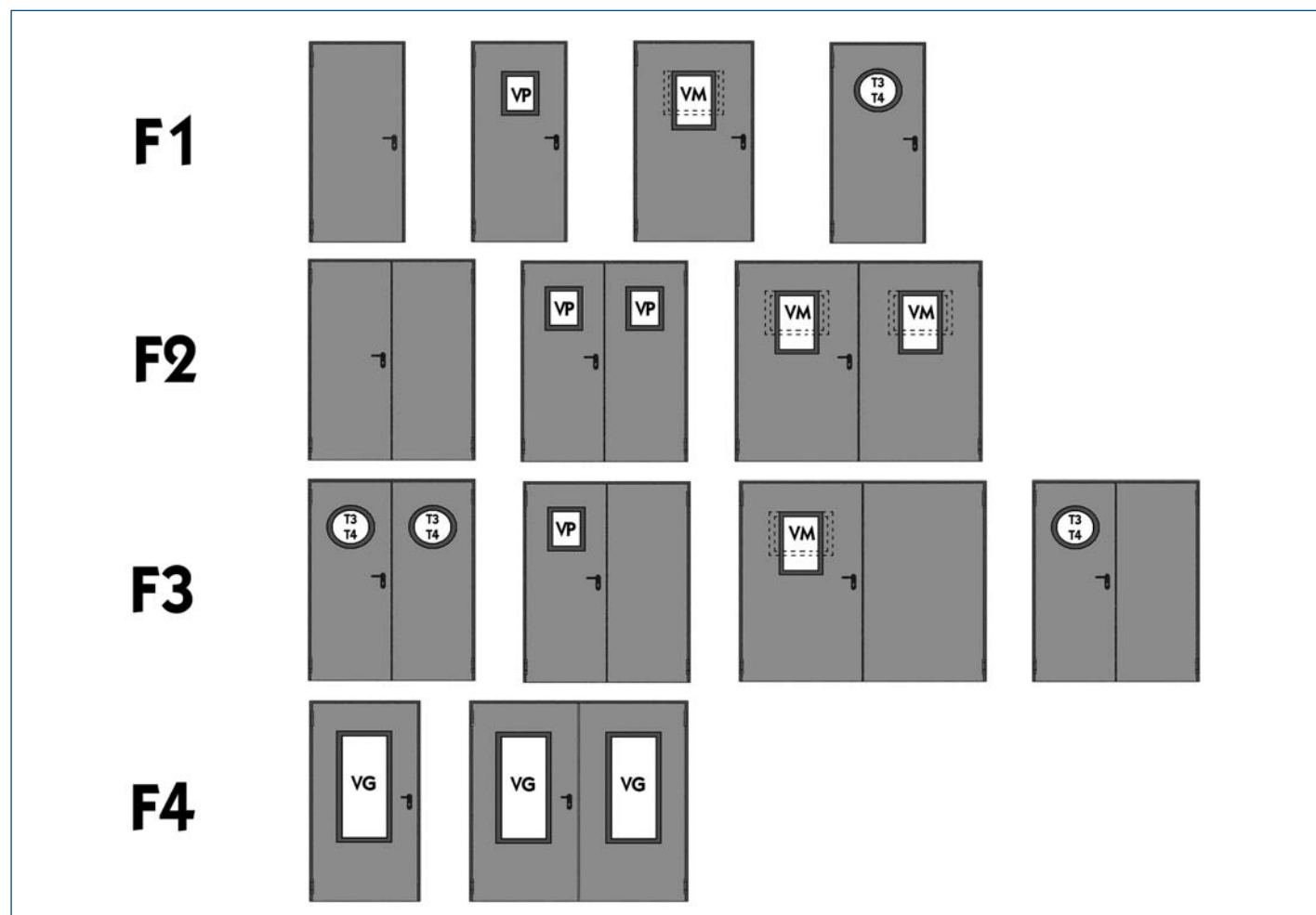

Ingombri

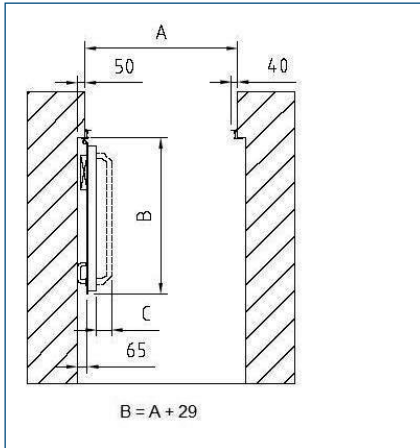

A = Misura foro muro
A = Wall opening dimension

C = Ingombri maniglioni
Twist = 100
Slash = 75
C = Encumbrances of crossbars
Twist = 100
Slash = 75

Encumbrances

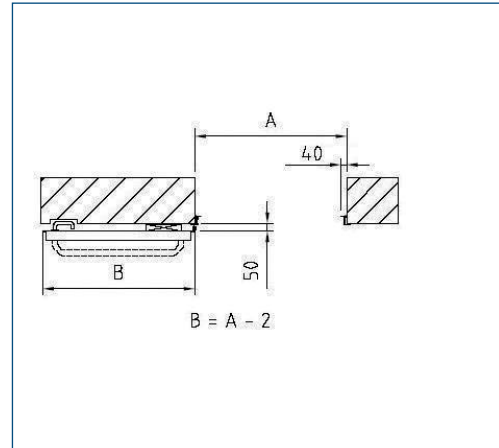

A = Misura foro muro
A = Wall opening dimension

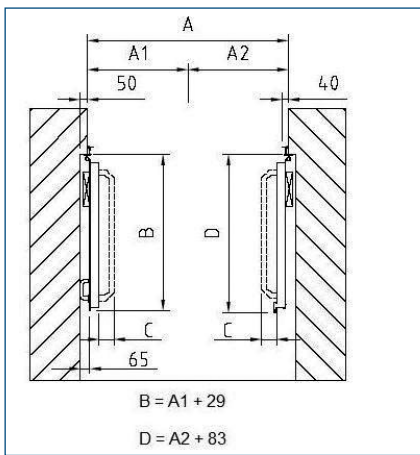

A = Misura foro muro
A = Wall opening dimension

C = Ingombri maniglioni
Twist = 100
Slash = 75
C = Encumbrances of crossbars
Twist = 100
Slash = 75

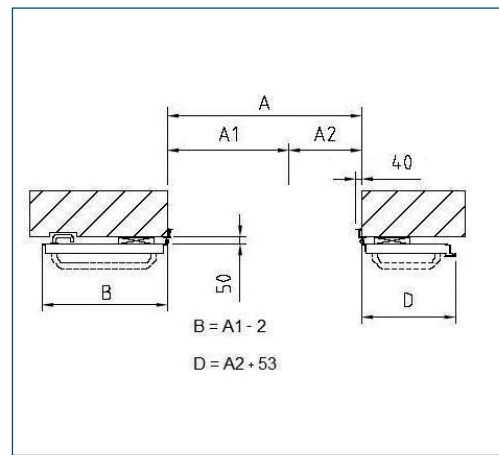

A = Misura foro muro
A = Wall opening dimension

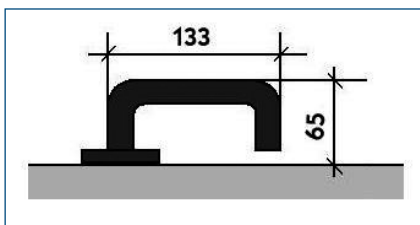

Ingombri maniglia
Encumbrances of handle

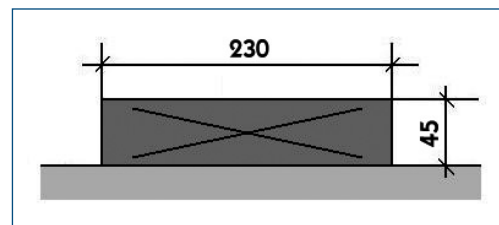

Ingombri chiudiporta
Encumbrances of doorcloser

Altezza maniglia dal pavimento: vedi descrizione porte. Ingombri e misure indicati salvo modifiche senza preavviso.
Height of handle from the floor: see door descriptions. Encumbrances and dimensions may vary without notice.

Posizione delle zanche

Position of clamps

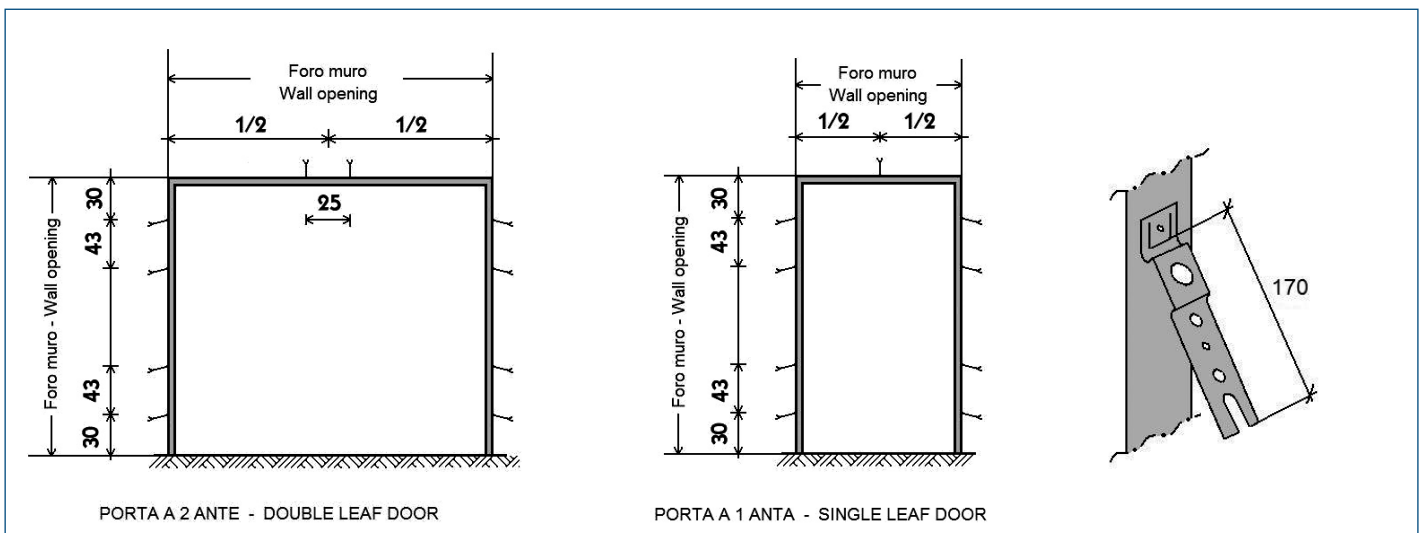

Verniciatura

Finitura

Le porte sono verniciate in fabbrica con una verniciatura a finire ecologica a base di prodotti all'acqua termoinduriti. La tonalità standard è grigio RAL 7004 semilucida goffrata. Su ordinazione vengono eseguite tutte le tonalità della gamma RAL ad eccezione delle seguenti che vengono eseguite su richiesta, a prezzo da concordare in base a misure e quantità porte e dopo approvazione campione: i metallizzati 1035-1036-2013-3032-3033-4011-4012-5025-5026-6035-6036-7048-8029-9006-9007-9022-9023 e i brillanti-fosforescenti 1026-2005-2007-3024-3026. Su richiesta vengono eseguiti anche toni NCS.

Resistenza della verniciatura agli agenti atmosferici

Le verniciature ad acqua resistono bene sia allo sbiadimento che all'acqua. Il tempo di deterioramento varia a seconda della intensità all'esposizione solare, al grado di umidità, alla presenza o meno di salsedine e al tipo alla tonalità e cioè pigmento scelto, si può comunque dire che nella media diventa percettibile dai 2 anni in poi semprechè vicino ci siano per il confronto diretto porte non rimaste esposte o i lati opposti delle stesse. Eseguire possibilmente tettoie o pensiline che proteggono dalle intemperie dirette e allungano i tempi di deterioramento delle verniciature. I colori brillanti-fosforescenti non sono adatti per esterni, perdono l'effetto in breve tempo. Porte con vetri tagliafuoco non devono essere mai montate sugli esterni perché acqua e sole li deteriora in breve tempo.

Pulizia

Per la regolare pulizia delle superfici verniciate ad acqua usare detergenti neutri e stracci o spugne morbide, non abrasivi o che graffiano. Non usare mai solventi puri o diluiti al nitro, acetone, prodotti a forte concentrazione di alcol etilico, limonene o glicoli. Se non si è sicuri del detergente provare a strofinarlo vigorosamente con un panno bianco in un punto poco in vista e verificare che lo straccio non si macchi del colore della porta. Bagnare i vetri solo in superficie, mai lungo i bordi di taglio.

Piccoli ritocchi

Ritocchi sono eseguibili nella stessa tonalità della verniciatura sulla porta per mezzo di vernici sintetiche, a solvente o ad acqua date con pennellino o con bombolette spray a base nitro-acriliche comunemente reperibili in commercio. Sia per il tipo di finitura che per la tolleranza della tonalità colore i ritocchi non saranno mai perfetti. Passare i ritocchi con polish può migliorarne l'effetto finale. Se i ritocchi sono tanti o grandi valutare la completa riverniciatura della porta.

Riverniciatura manuale

Per riverniciare a mano le porte finite con verniciatura di fabbrica carteggiare le ante ed i telai con carta abrasiva grana 260 o più fine per opacizzare la superficie. Spolverare con panno o aria compressa. Riverniciare la porta a spruzzo, pennello o rullo con vernice epossidica, poliuretana o sintetica ad acqua o a solvente di rapida essiccazione nella tinta desiderata.

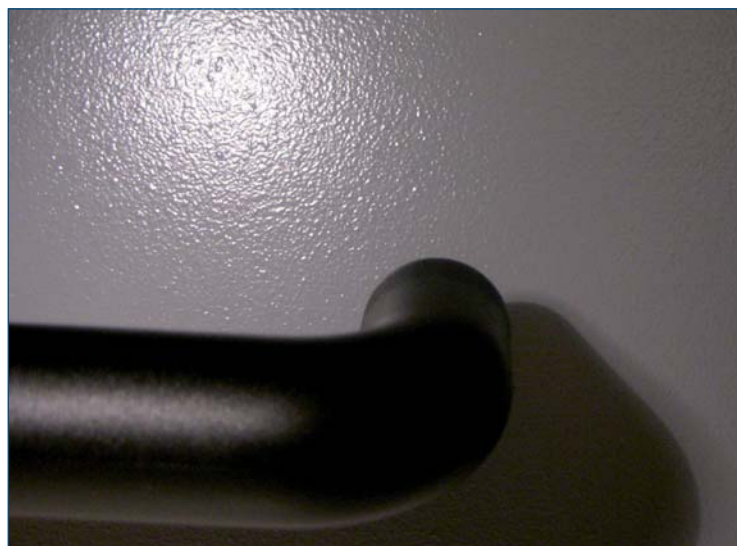

RAL 7004 semilucida goffrata - RAL 7004 semi brilliant embossed

Finishing

Finishing

The doors are factory varnished with an ecologic water based varnish hardened in oven. The standard tone is grey RAL 7004 semi brilliant embossed. All the RAL range tones are available to order except the following which are made to request, at price to agree depending on dimensions and quantity of doors and after approval of the sample: the metallised 1035-1036-2013-3032-3033-4011-4012-5025-5026-6035-6036-7048-8029-9006-9007-9022-9023 and the brilliant fluorescent 1026-2005-2007-3024-3026. To request also NCS tones are available.

Resistance of the varnish to the natural agents

Water based varnishes fade slowly and resist well to water. The fading time varies according to the sunrays exposure intensity, the humidity grade, the presence of salinity and the chosen tone (type of pigment), it can anyhow be asserted that in average it becomes perceptible after 2 years provided that nearon there are doors not left exposed for direct comparison or the opposite sides of themselves. Place possibly canopies or cantilever roofs to reduce the inclemency of the weather to prolong the deterioration time of varnishes. The brilliant fluorescent colours are not suitable for externals, they loose the effect in short time. Doors with fire rated glasses have never to be installed on exteriors, water and sun damages them in short time.

Cleaning

For the regular cleaning of he varnished surfaces use neutral detergents and smooth, not abrasive or scratching cloths or sponges. Never use pure solvents or nitro thinners, acetone, products with strong ethyl alcohol, limonene or glycol concentration. If you are not sure about the detergent rub it vigorously with a white cloth on a place not very in sight and check that the cloth does not stains of door colour. Sprinkle the glasses on surface only, never along the cutted edges.

Small retouches

Retouches can be made in the door's colour tone by means of synthetic, solvent, or water based varnishes with a small brush or with nitro-acrylic spray cans easily available in paint shops. Due to the surface type and the colour tone tolerance retouches will never be perfect. Wipe the retouches with polish can make the final result better. If the retouches are many or big evaluate to varnish again the complete door.

Manual repaint

To repaint manually the doors finished with factory paint opacify the surfaces of leaves and frames with abrasiv paper of grain 260 or thinner. Dust them with a cloth or compressed air. Repaint all by spray or brush or roll with epoxy or polyurethane or synthetic varnish, or water based or with rapid dry-up solvent in the desired tone.

Specchiature

Su ordinazione le porte possono essere provviste di specchiature fisse in versione tagliafuoco o multiuso o griglie di aerazione in versione solo multiuso. Con l'inserimento di specchiature le porte diventano irreversibili e pertanto al momento dell'ordine deve essere indicata la mano di apertura DX o SX. Le finestrate e le griglie possono avere dimensione standard o su misura, devono comunque rispettare dimensioni minime e massime e la distanza dal bordo come indicato nell'apposita sezione allegata al listino prezzi. La finestrate è composta dal vetro o dalla griglia e dalle cornici di contenimento verniciate come la porta con viti in vista su un lato. Le misure delle finestrate sono nominali e si riferiscono al bordo vetro, la luce netta risulta circa 15 mm inferiore su ogni lato. Salvo diverse indicazioni da parte del cliente all'atto dell'ordine specchiature trasparenti piccole vengono inserite ad una altezza affinché a 150 – 160 cm da terra ci si possa vedere attraverso allineando possibilmente il bordo inferiore in caso di più porte o specchiature di diverse altezze.

Specchiature tagliafuoco

Tipologie disponibili: Vetro El2 60 spessore mm 22-24 peso 60 kg/mq
Vetro El2 120 spessore mm 52-55 peso 130 kg/mq

Attenzione: I vetri tagliafuoco si deteriorano rapidamente se irradiati direttamente dal sole o se acqua viene a contatto col loro bordo di taglio. Porte con vetri tagliafuoco non devono mai essere installate su esterni. La trasparenza e la microdefettosità dei vetri tagliafuoco rientrano in tolleranze indicate dal produttore del vetro, fornibili su richiesta e l'acquirente le accetta. E' consigliabile l'utilizzo di chiudiporta su ante dotate di vetro tagliafuoco del peso oltre 25 kg.

Specchiature multiuso

Tipologie disponibili:

Vetro float trasparente di spessore mm 5 peso 12 kg/mq.
Vetro stratificato di sicurezza 3+3 = spessore mm 6-7 peso 16 kg/mq.
Vetro retinato (tipo cantina) di spessore mm 6,5 peso 16 kg/mq.
Vetro cristallo retinato (trasparente) di spessore mm 6,5 peso 16 kg/mq.
Vetro isolante 4/12/4 di spessore mm 20 peso 20 kg/mq.
Griglia metallica a lamelle, colore come porta.
Griglia metallica a lamelle + rete antinsetto, colore come porta.
Griglia di plastica nera mm 482 x 97 passaggio aria 250 cm2.

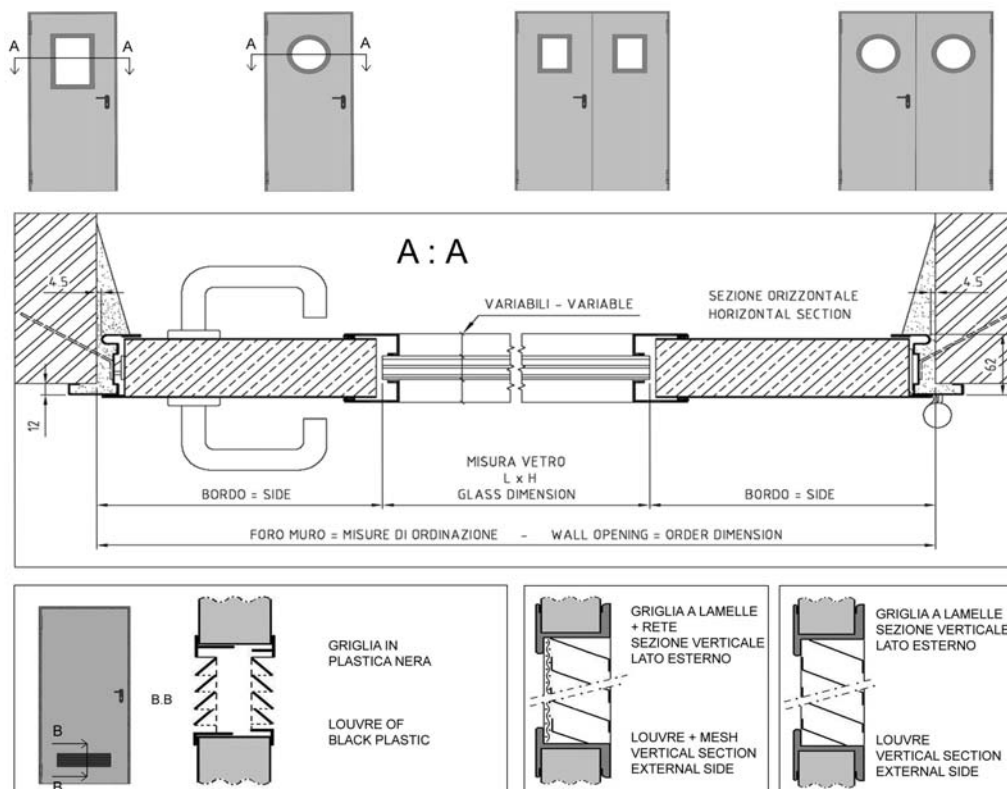

Windows and louvers

Doors can be supplied to request with fixed windows in fire rated or multipurpose version, or with ventilation louvers in multipurpose version only. Inserting the window the doors become not reversible and therefore at order time the opening direction DX or SX has to be specified. Windows and louvers are available to standard and customized dimensions, they have anyhow to respect the minimum and maximum dimensions and the distance from the door edge as indicated in the specific section attached to the price list. Windows are composed of glasses or louvers with their fastening frame painted like the door and with screws in sight on one side. The dimensions of windows are nominal and are referred to the glass edge, the net dimension results 15 mm less on each side. Unless differently ordered by the client at order time little transparent windows are inserted at a height to see through them at 150 – 160 cm from the ground level aligning possibly the lower edge in case of more doors or windows of different heights.

Fire rated windows

Available typologies: El2 Glass 60 thickness 22-24 mm weight 60 kg/sq.m
El2 Glass 120 thickness 52-55 mm weight 130 kg/sq.m

Warning: Fire rated glasses deteriorate rapidly if exposed to direct sunrays or if water reaches their cutted edges. Doors with fire rated glasses have never to be installed on exteriors. The transparency and the micro defectiveness of fire rated glasses stay within tollerances indicated by the glass producer which can be supplied to request and which the purchaser accepts. It is advisable to use an overhead doorcloser on leaves with a fire rated glass of more than 25 kg. of weight.

Multipurpose windows

Available typologies:

Transparent float glass 5 mm thick and weight 12 Kg/sq.m.
Laminated security glass 3+3 = 6-7 mm thick and weight 16 kg/sq.m.
Wired glass (cellar type) 6,5 mm thick and weight 16 kg/sq.m.
Wired polished glass (transparent) 6,5 mm thick and weight 16 kg/sq.
Insulated glass 4/12/4 = 20 mm thick and weight 20 kg/sq.m.
Metallic louver, painted like the door.
Metallic louver + insect mesh, painted like the door.
Black plastic louver 482 x 97 mm air passage 250 sq.cm.

MANIGLIONI ANTIPANICO

La gamma maniglioni antipanico EN DOORS comprende i modelli Twist (TW) e Slash (SL) base NERA illustrati nella presente pagina e nella successiva con base colore ALUX (novità). Tutti i maniglioni sono reversibili, certificati e marchiati CE secondo la normativa europea EN 1125, forniti con istruzioni di posa, d'uso e manutenzione secondo le prescrizioni di legge.

Sono maniglioni che prevedono serrature incassate anche per l'anta secondaria della porta a due ante con aste integrate per la chiusura in alto e in basso.

Quando i maniglioni sono ordinati assieme alle porte, EN DOORS fornisce le porte già predisposte per la posa dei maniglioni, con inserite serrature del tipo antipanico.

Quando sono ordinati solamente dei maniglioni, con o senza la maniglia di abbinamento per il lato opposto, per essere montati successivamente su porte EN DOORS o di diversa fabbricazione, è necessario che l'acquirente ordini anche le serrature antipanico e per il modello Slash anche la placca fissaggio viti e la placca coprifori (se sull'anta ci sono forature standard da coprire).

Le sigle BM – BSP – BS – BMC – BC – B successive a TW e SL come illustrato nelle caselle sottostanti identificano il tipo di maniglia abbinata al maniglione a creare composizioni adatte a porte a una anta o ante principali di porte a due ante. La sigla A identifica il maniglione per l'anta secondaria.

Le basi dei maniglioni sono in robusto materiale plastico con anima d'acciaio, le barre in alluminio anodizzato naturale di forma ovale, il tutto di facile assemblaggio, ridotta manutenzione e collaudato per resistere e funzionare molti anni.

EMERGENCY CROSSBARS

The EN DOORS range of emergency crossbars includes the models Twist (TW) and Slash (SL) base BLACK shown in the present page and in the following with base ALUX (novelty). All crossbars are reversible, certified and CE marked according to the european standard EN 1125, supplied with installation, use and maintenance instructions according to the law prescriptions.

These crossbars use mortise locks also for the secondary leaf of double leaf doors with integrated rods for the top and floor side closing.

When the crossbars are ordered with doors, EN DOORS supplies the doors prepared for the installation of the crossbars, with inserted antipanic type locks.

When only crossbars are ordered, with or without the coupling handle for opposite side, to be installed subsequently on EN DOORS or doors of different manufacturing, it is necessary that the purchaser orders also the emergency locks and for the Slash type also the screws fixing plate and the holes cover plate (if on door are any holes to cover).

The codes BM – BSP – BS – BMC – BC – B following TW and SL as illustrated in the squares below identify the type of handle coupled to the crossbar to create sets for single leaf doors or main leaves of double leaf doors. The code A identifies the crossbar for the secondary leaf.

The bases of the crossbars are of strong plastic with steel core, the bars of natural anodised aluminium oval shape, all of simple assemble, reduced maintenance and tested to resist and work many years.

Base
nera



Black
base

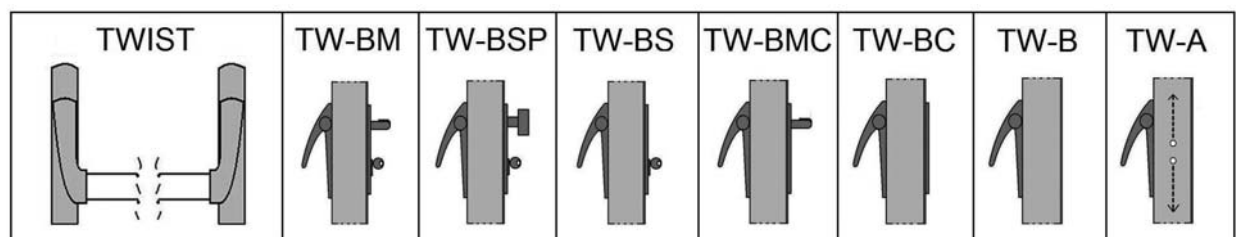

Base
nera



Black
base

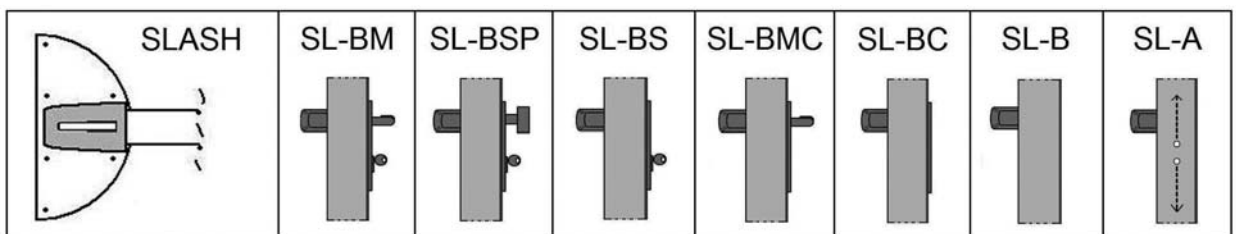

Maniglioni Twist (TW) e Slash (SL) base ALUX (novità). Le parti in plastica di colore alluminio creano con la barra un elemento unico color argentato di moderno e gradevole aspetto estetico. Sul lato opposto della porta è abbinata una maniglia, anch'essa in colore ALUX, disponibile nelle varie versioni BM – BSP – BS – BMC – BC.

Emergency crossbars Twist (TW) and Slash (SL) base ALUX (novelty). The plastic parts of aluminium colour create together with the bar a unique silver colour element of modern and pleasant looking. On opposite side of door an ALUX colour handle is coupled, available in the various versions BM – BSP – BS – BMC – BC.

Base
alux

Alux
base



Base
alux

Alux
base



Dimensioni - Marcatura

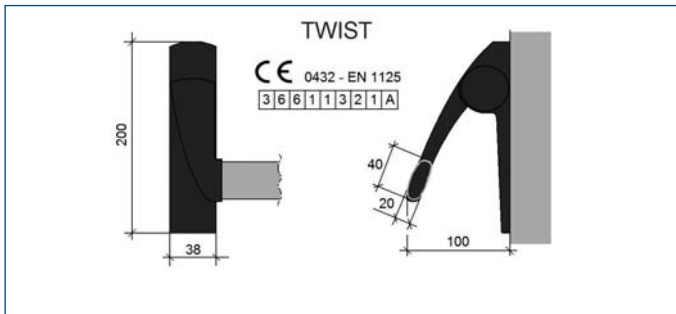

Dimensions - Marking

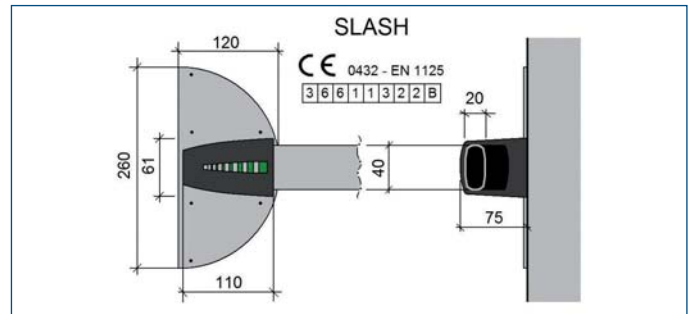

Braccetto accompagnatore

Porte a due ante con maniglioni antipanico devono essere equipaggiate con il braccetto accompagnatore che consente l'intervento del regolatore di chiusura nel caso che la porta venisse aperta spingendo solo l'anta secondaria.

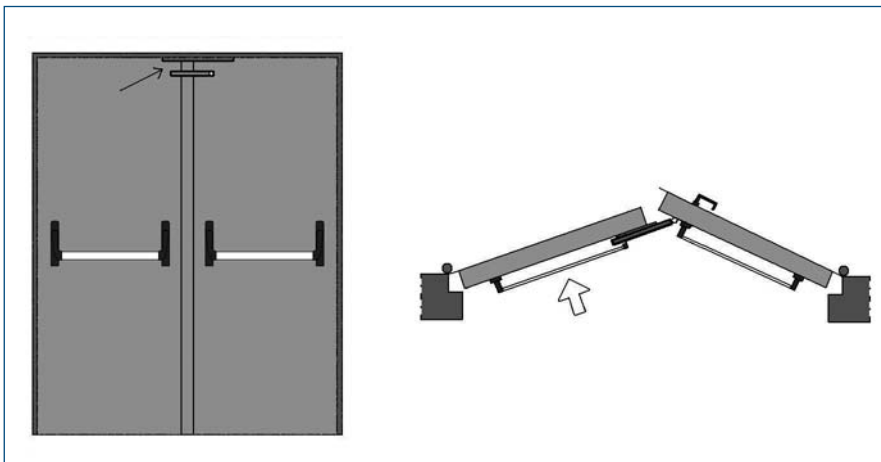

Carrier arm

Double leaf doors with emergency crossbars have to be equipped with the carrier arm which allows the intervention of the closing regulator in case the door is opened by pushing the secondary leaf only.

Estensioni al telaio

Falso telaio FT

Falso telaio in tubolare metallico sezione mm 20 x 40 provvisto di zanche a murare per la posa a secco di porte a mezzo viti. Fornito con viti di fissaggio, senza spessori e forature. La misura interna del falso telaio corrisponde alla misura foro muro della porta da applicare. Sigillature telaio-muro o coprifili esclusi, da effettuarsi a cura dell'acquirente. Applicazione solo per tipo multiuso.

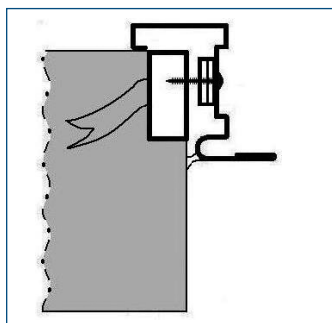

Completamento per tunnel CT

Profilo in metallo zincato e verniciato del colore della porta sul quale fissare il telaio per avere una battuta compianare in caso di applicazioni su parete a battuta piatta tipo corridoio. Fornito con viti per il fissaggio del telaio sul profilo, senza tasselli a muro, spessori e forature. Sigillature profili-muro o coprifili esclusi, da effettuarsi a cura dell'acquirente. Applicazione solo per tipo multiuso.

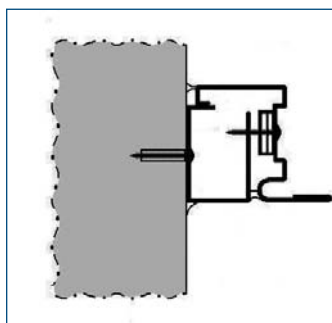

Profilo ingrossamento PRIN

Profilo in metallo zincato e verniciato del colore della porta con la funzione estetica di ingrossamento di 50 mm del telaio della porta per dare l'impressione di un telaio unico dall'aspetto più massiccio, o da preparazione alla posa del profilato PRAB. Fornito con viti per il fissaggio del profilo sul telaio, senza forature. Per pareti di spessore minimo 100 mm. Sigillature profili-muro o coprifili esclusi, da effettuarsi a cura dell'acquirente.

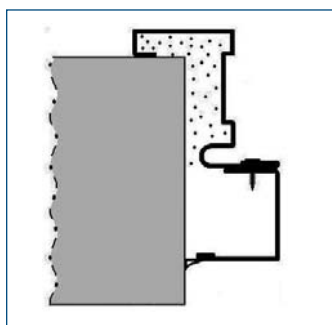

Profilo avvolgente PRAB

Profilo in metallo zincato e verniciato del colore della porta da aggiungere al profilo di ingrossamento PRIN per abbracciare completamente lo spessore parete. Fornito con staffe e viti di stringimento. Oltre alla capacità di assorbire fino a 40 mm di differenze spessore delle pareti, questa soluzione evita l'uso di viti in vista. Per pareti di spessore minimo 115 mm.

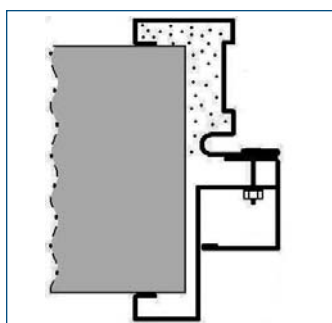

Profilo unico PRUN

Profilo in metallo zincato e verniciato del colore della porta utilizzabile su pareti dallo spessore certo. Fornito con viti di fissaggio profilo su telaio, senza forature. Per pareti di spessore minimo 80 mm.

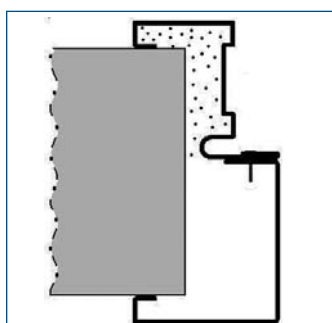

Frame extensions

Sub-frame FT

Tubular metallic sub-frame, section mm 20 x 40, supplied with clamps to fix by mortar for dry installation of doors by means of screws. Supplied with screws, without spacers and not holed. The internal dimensions of the sub-frame correspond to the wall opening dimensions of the door to install. Seals or beads for side finishings excluded. For multipurpose version only.

Completion for tunnel CT

Galvanised metallic profile varnished like the door on which fasten the frame in order to have flush beat in case of installation on even walls like a corridor. Supplied with screws for the fastening of the frame to the profile, without dowels, spacers and not holed. Seals or beads for side finishings excluded. For multipurpose version only.

Enlargement profile PRIN

Galvanised metallic profile varnished like the door with the aesthetic function to enlarge 50 mm the frame of the door to give the impression of a unique more massive frame, or to prepare for the installation of the profile PRAB. Supplied with screws for the fastening of the profile to the frame, not holed. For partitions of minimum 100 mm thickness. Seals or beads for side finishings excluded.

Encircling profile PRAB

Galvanised metallic profile varnished like the door to add to the enlargement profile PRIN to embrace completely the wall thickness. Supplied with brackets and screws for tightening. Beside the capacity of absorbing up to 40 mm thickness differences of the partitions this solution avoids the use of screws in sight. For partitions of minimum 115 mm thickness.

Unique profile PRUN

Galvanised metallic profile varnished like the door utilizable on partitions of fix and certain thickness. Supplied with screws for the fastening of the profile on the frame, not holed. For partitions of minimum 80 mm thickness.

Accessori

Cilindri

Cilindro a sagoma europea, altezza mm 33, larghezza superiore 17, inferiore 10. Fornito di lunghezza 40/40 come opzionale con le porte, per il montaggio al posto dell'inserto chiave patent. Fornito di lunghezza 40/10 come articolo compreso con i maniglioni che ne prevedono l'utilizzo. E' corredato da 3 chiavi e vite fissaggio, può essere anche del tipo a cifratura unica.



Guarnizione di battuta GFF

Guarnizione di battuta in EPDM nera, fornita su ordinazione in confezioni per porte a 1 anta o 2 ante o in rotoli a metro lineare. Da inserire a pressione nell'apposito canale sui montanti e sul traverso del telaio dopo la posa della porta.

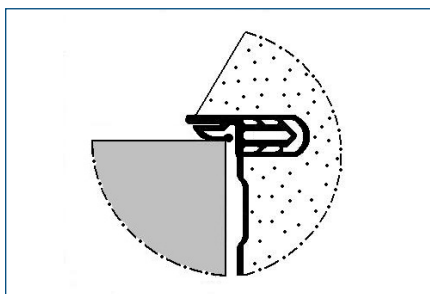

Chiudiporta aereo CPS

Chiudiporta CPS aereo a cremagliera con braccio a compasso e con regolazione della velocità di chiusura e del colpo finale. EN 3-4. Colore argento. Prodotto marchiato CE e conforme alla norma EN 1154.

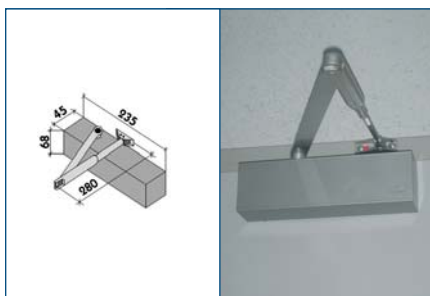

Chiudiporta aereo CPG

Chiudiporta CPG aereo ad albero a camme con guida di scorrimento e regolazione della velocità di chiusura e del colpo finale. EN 4. Colore argento. Prodotto marchiato CE e conforme alla norma EN 1154.

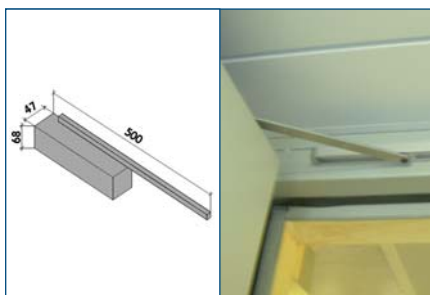

Fascione inox

Fascione INOX in lamiera inossidabile satinata spessore 1 mm fornito smontato con biadesivo preapplicato per successivo fissaggio sull'anta, con ritagli per fori maniglia o maniglione se ve ne sono, per porte a 1 o 2 ante, lato a spingere e tirare. Precisarne i lati desiderati all'atto dell'ordine. Altezza 230 mm.

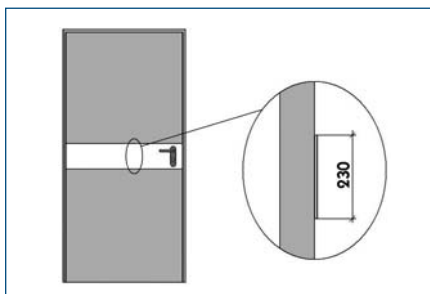

Zoccolo inox

Zoccolo INOX in lamiera inossidabile satinata spessore 1 mm fornito smontato con biadesivo preapplicato per successivo fissaggio sull'anta, per porte a 1 o 2 ante, lato a spingere e tirare. Precisarne i lati desiderati all'atto dell'ordine. Altezza 230 mm.

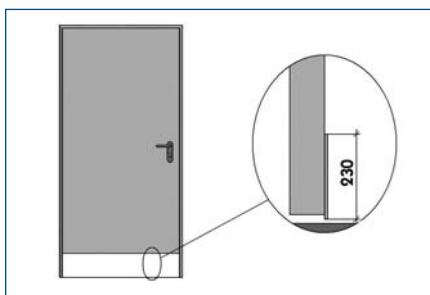

Accessories

Cylinders

Cylinder european profile, height 33 mm, upper width 17, lower 10. Supplied as optional of length 40+40 mm for the doors to be placed instead of the patent key insertion. Supplied of length 40+10 as article included with the crossbars which utilize it. Delivery with 3 keys and fixing screw, can also be uniformed.

Rubber seal GFF

Rubber seal made of black EPDM, supplied to order, in packages for single or double leaf doors or in rolls to running metres. To press into the channel of jambs and transom of the frame after door installation.

Overhead doorcloser CPS

Overhead door closer CPS rack-operated with compass arm. Dual adjustment for closing speed and for closing impact. EN 3-4. Silver colour. Product CE marked and conform to the standard EN 1154

Overhead doorcloser CPG

Overhead door closer CPG with camshaft and sliding rail. Dual adjustment for closing speed and for closing impact. EN 4. Silver colour. Product CE marked and conform to the standard EN 1154.

Stainless steel plate

Stainless steel plate satinized 1 mm thick, supplied with double-sided adhesive tape stuck on one side for subsequent fastening on door, with outcuts for handle or crossbar holes if any, for single or double leaf doors, push and pull side. State the desired sides at order time. Height 230 mm.

Stainless steel kik plate

Stainless steel kik plate satinized 1 mm thick, supplied with double-sided adhesive tape stuck on one side for subsequent fastening on door, for single or double leaf doors, push and pull side. State the desired sides at order time. Height 230 mm.

Accessori elettrici

Centralina CEN-RFC

Centralina monozona CEN-RFC per il pilotaggio di porte tagliafuoco. Con integrate funzioni di rivelazione fumo e calore. Avvisatore di allarme ottico con scritta FIRE luminosa e avvisatore acustico a mezzo buzzer a suono differenziato. Può alimentare e pilotare 6 elettromagneti e può gestire 15-20 rivelatori di fumo, termici, gas o di fiamma. Alimentazione 220 V 50Hz, tensione secondaria 24 V cc 500 mA. Base mm. 200-290 x 120



Rivelatore fumo e calore RIV-FC

Rivelatore fumo e calore RIV-FC da allacciare ad una centralina CEN-RFC. Senza emissioni radioattive la rivelazione del calore avviene tramite una sonda elettronica termica mentre la rivelazione fumo con un sensore funzionante sul principio dell'effetto Tyndall. Memorizzazione dell'allarme con ripristino ed una spia rossa d'allarme. Tensione di funzionamento 12,6 - 28 V cc.

Per un regolare funzionamento la manutenzione deve essere eseguita ogni 6-8 mesi.



Elettromagnete a parete E-PAR

Elettromagnete a parete E-PAR in involucro di plastica con pulsante per sblocco porta. Ancora in ferro nichelato e zoccolo snodato.

Alimentazione 24 V cc. Assorbimento 60 mA. Prodotto marchiato CE e conforme alla norma EN 1155



Elettromagnete a pavimento E-PAV

Elettromagnete a pavimento E-PAV in involucro di metallo per fissaggio a pavimento e pulsante per sblocco porta. Ancora in ferro nichelato e zoccolo snodato.

Alimentazione 24 V cc. Assorbimento 65 mA. Prodotto marchiato CE e conforme alla norma EN 1155.



Apriporta su telaio TIR-EL

Incontro elettrico TIR-EL inserito nel telaio. Funzionamento con serratura antipanico e con porta chiusa a chiave. L'apertura della porta dal lato a tirare è possibile quando riceve l'impulso elettrico mentre dal lato a spingere è sempre possibile. Combinabile con (non inclusi) bottone, lettore badge o altro dispositivo, anche temporizzato che assicuri sufficiente e costante capacità elettrica. Funzionamento a 12 V cc. Assorbimento 680 mA. Allacciamento cavi su morsetto dall'esterno del telaio. Applicazione possibile solo su porte a 1 anta e del tipo multiuso. Mano di apertura porta SX o DX da indicare all'ordine.

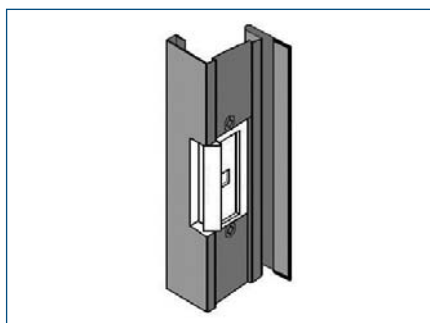

Electric accessories

Control unit CEN-RFC

Single zone control unit CEN-RFC for piloting fire rated doors. Integrated functions of smoke and heat detection. Optic alarm warning signal with luminous FIRE sign and acoustic signal with buzzer. Can feed and drive 6 electromagnets and can control 15-20 additional smoke, heat, gas or flame detectors. Power supply 220 V 50 Hz, secondary tension 24 V. Dc 500 mA. Base 200-290 x 120 mm.

Heat and smoke detector RIV-FC

Heat and smoke detector RIV-FC to connect to a CEN-RFC control unit. Without radioactive fallout the heat is detected by means of an electronic probe while the smoke detection with a sensor working with the Tyndall effect principle. Memorising of alarm with reset and a red alarm led. Working tension 12,6 + 28 V. Dc. For a regular running it should be serviced every 6-8 months

Wall electromagnet E-PAR

Wall-fixing electromagnet E-PAR in plastic casing with door release button. Nickel plated steel keeper and articulated counterplate to fasten on door-leaf. Power supply 24 V. Dc. Absorption 60 mA. Product CE marked and conform to the standard EN 1155.

Floor electromagnet E-PAV

Floor-fixing electromagnet E-PAV in metallic casing with door release button. Nickel plated steel keeper and articulated counterplate to fasten on door-leaf. Power supply 24 V. Dc. Absorption 65 mA. Product CE marked and conform to the standard EN 1155.

Electric strike TIR-EL

Electric strike TIR-EL embodied in frame. It works with an antipanick lock when door is closed with key. The opening of the door from the pull side is possible only while receiving the electric impulse while from the push side it is always possible. Combinable with (not included) button, badge reader or similar devices also temporised, assuring sufficient and constant capacity. Power supply 12 V. Dc. Absorption 680 mA. Wire connection on terminal outside frame. Installation only on single leaf doors and of multipurpose type. Opening direction SX or DX of door to state at order time.

Sistema controllo accesso SCA

La serratura SCA ha incorporato un dispositivo elettrico che consente l'apertura manuale della porta mentre riceve l'impulso elettrico. Può essere del tipo antipanico SCA-UNO (un lato controllato) o del tipo normale SCA-DUE (due lati controllati). Funzionamento con corrente 12 V. cc assorbimento 500 mA. All'esterno del telaio porta c'è un morsetto al quale l'acquirente collega (non inclusi) bottone o lettore badge o altro dispositivo di alimentazione diretto o temporizzato, che assicura sufficiente e costante capacità elettrica.

Il collegamento elettrico telaio-anta è realizzato con contatto senza fili. Disponibile su porte a 1 anta o su anta principale di porta a 2 ante. Mano di apertura porta SX o DX da indicare all'ordine.

SCA-UNO Un lato controllato

Serratura SCA antipanico da combinare con maniglione antipanico tipo TWIST BM o SLASH BM (o con maniglia antipanico). Quando la porta viene chiusa a chiave si controlla l'accesso dal lato a tirare della porta, mentre dal lato a spingere si può sempre passare agendo sul maniglione antipanico (o sulla maniglia antipanico). Quando la porta non è chiusa a chiave il sistema è disattivato. Pulsante o lettore badge da prevedere solo sul lato porta a tirare.

SCA-DUE Due lati controllati

Serratura SCA normale da combinare con maniglia normale su entrambi i lati. Quando la porta viene chiusa a chiave si controlla l'accesso da entrambi i lati porta. Quando la porta non è chiusa a chiave il sistema è disattivato. Pulsante o lettore badge da prevedere su entrambi i lati porta.

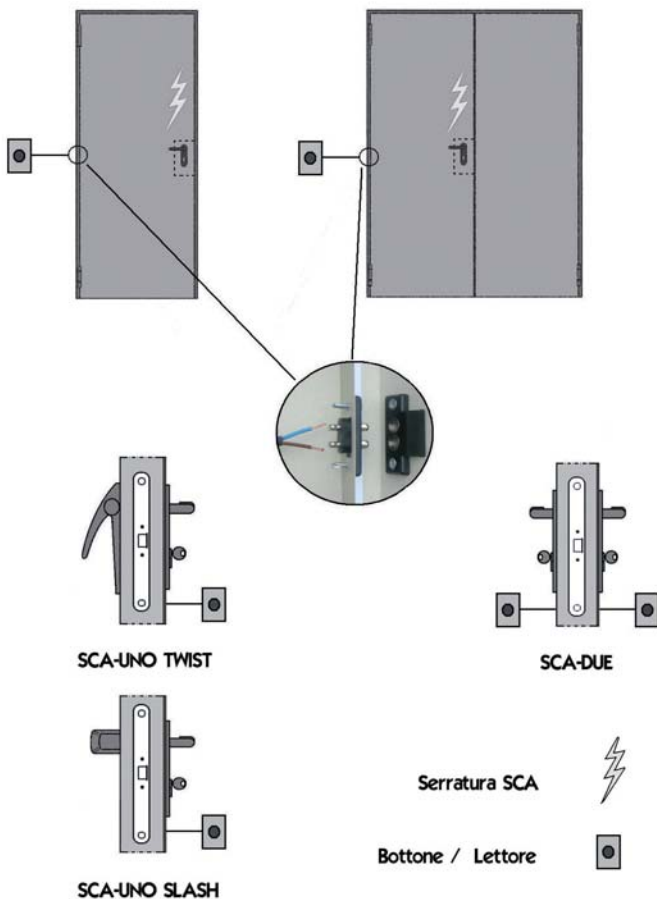

Access control system SCA

The SCA lock has inserted an electrical device allowing the manual opening of the door while getting power supply. It can be of anti panic type SCA-UNO (one controlled side), or normal type SCA-DUE (two controlled sides). It works with 12 V. d.c. absorption 500 mA. Externally on the frame there is a terminal on which the purchaser connects (not included) a button or a badge reader or other device assuring sufficient and constant capacity of power supply to the lock.

The electrical connection frame-leaf is realised with a wireless contact. Available on single leaf doors or on main leaf of double leaf doors. Opening direction SX or DX of door to state at order time.

SCA-UNO One side controlled

SCA anti panic lock to combine with emergency crossbar type TWIST BM or SLASH BM (or with emergency handle). When the door is locked with the key the access from the pull side of door is controlled while it is always possible to pass from the other side of the door by pushing the emergency crossbar (or emergency handle). When the door is not locked the system is deactivated. Button or badge reader to provide for pull side of door only.

SCA-DUE Two sides controlled

SCA normal lock to combine with normal handles on both sides. When the door is locked with the key the access is controlled on both sides of the door. When the door is not locked the system is deactivated. Button or badge reader to provide for both sides of door.

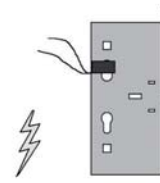

Imballi

Imballo standard

Porte con ante imballate in film estensibile trasparente inserite nel telaio e pronte alla posa in opera. Le ante rimangono in tal modo protette fino al giorno della pulizia finale, accessori montabili spostando il film. Identico imballo per porte a due ante, fornite smontate per comodità di movimentazione a destino, telaio in 3 pezzi. Porte poste in posizione sdraiata su paletta di legno di apposita dimensione. Porte a due ante poste nella parte superiore della paletta, cartoni con accessori appoggiati sopra. Avvolgimento completo della paletta con ulteriore film estensibile inclusa la superficie superiore. L'imballo di questo tipo è senza costi per il cliente e definibile essenziale, adatto nel caso che il materiale sia ritirato da mezzi del cliente o da trasportatore che viaggi fino a destino senza trasbordi, per tragitti non troppo lunghi o accidentati. Il cliente che per maggior sicurezza desideri un imballo diverso può richiederne uno fra i seguenti disponibili.

Imballo rinforzato, gabbia di legno, cassa di legno

Imballi disponibili se richiesti all'atto dell'ordine. Sono inseriti e descritti nel listino. Alcuni di questi imballi diventano sovrapponibili con conseguente risparmio di spazio sul camion e perciò oltre a diminuire i rischi di danneggiamenti fanno risparmiare costi di trasporto specialmente in caso di tragitti lunghi.

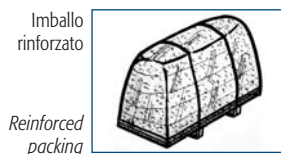
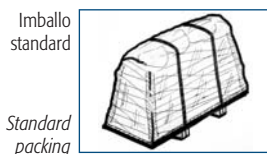

Packing

Standard packing

Doors with leaves wrapped in transparent stretching film inserted in frames and ready for installation. The leaves remain this way protected till the day of final cleaning, accessories can be installed moving aside the film. Identical packing for the double leaf doors, supplied unassembled for an easier handling at destination, frame in 3 pieces. Doors laid on a wooden pallet of special base size. Double leaf doors positioned in the upper part of the pallet, carton boxes containing the accessories laid on top. Complete wrapping of the pallet with further stretching film including the upper surface. This type of packing is free of charge for the client and definable essential, suitable in case the materials are collected by truck of the client or by a forwarder not doing transshipments, for not too long ways or irregular roads. The client desiring more security can request a different packing among the following available.

Reinforced packing, wooden crate, wooden case

Packings available if requested at order time. They are inserted and described in the price list. Some of these packings become stackable with consequent space saving and so, beside decreasing the risk of damages, they decrease also the transportation costs, specially on long distances.

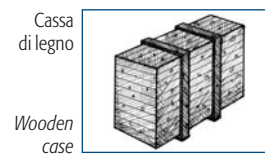
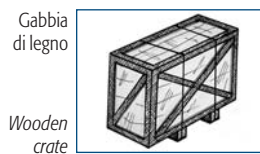

Trasporti

I materiali sono trasportati con camion, motrici o bilici della EN DOORS srl. oppure da un trasportatore di fiducia incaricato dal cliente o da mezzi propri del cliente. Dopo ogni ordine e con sufficiente anticipo la EN DOORS srl. invia una comunicazione sul costo delle rese di seguito elencate assieme ad una lista colli con pesi e volumi della merce affinché il cliente possa confrontare e scegliere la variante desiderata.

Ritiro cliente da stabilimento di produzione a Bolzano

Gratuito, lo stabilimento si trova a 10 km. dall'uscita autostrada con necessità di attraversamento della città di Bolzano.

Ritiro cliente da magazzino intermedio a Verona

Con un modesto contributo il cliente può ritirare da un magazzino sito a 500 metri dall'uscita della tangenziale sud di Verona. Magazzinaggio gratuito per i primi 9 giorni dalla data della disponibilità al ritiro merce avisata.

Ricevimento merce al magazzino del cliente

Il cliente riceve la quotazione per merce franco suo domicilio.

Ricevimento merce in altra destinazione

Se all'atto dell'ordine il cliente ha segnalato una destinazione per il materiale diversa dalla propria, la quotazione sarà fatta per quel destino. Nel caso venisse scelta questa variante il cliente dovrà nominare un rappresentante da lui autorizzato per il ricevimento e l'accettazione della merce.

Prezzi e condizioni

I prezzi e le condizioni di vendita sono riportati nel listino. Gli interessati sono pregati di richiederlo via fax o e-mail indicando l'oggetto della loro attività, l'esatto indirizzo di spedizione e quant'altro ritenuto opportuno per ricevere una informazione economica mirata.

Transportation

The materials are transported with the trucks of EN DOORS company or with those of the client or the forwarder by him entrusted.

After each order and sufficiently in advance EN DOORS company sends a message with the prices of the below listed deliveries together with a packing and weight list enabling the client to compare and choose the desired option.

Collection by client from production plant in Bolzano

Free of charge, the plant is at 10 km. from the motorway exit with necessity of crossing the city of Bolzano.

Collection by client from intermediate warehouse in Verona

With a small contribution the client can collect from a warehouse located at 500 metres from the south beltway exit of Verona. The storage is free of charge for 9 days from the first available day.

Goods delivered to client's address

The client gets the price for goods transported to his address.

Goods delivered to a different destination

If at order time the client indicated a different destination address the transportation price will be made for that address. In case this option will be chosen the client has to nominate a representative by him authorised to receive and accept the materials.

Prices and terms

The prices and the sales conditions are contained in the price list. Interested companies can request it by fax or e-mail indicating their main activity, the receiver's address and any other data to enable an aimed economic information.

EN DOORS srl.

Sede legale: Registered office:

Via S. Teresa 51/B
I-37135 VERONA
IVA - VAT IT03565730235

Contatti:

Contacts:

tel +39 045 8230270 r.a.
fax +39 045 8207740 - 741
email info@en-doors.com
www.en-doors.com

Rivenditore / Dealer